

秋の

工具フェア

日時

9月19日



午前9時から

午後4時まで

場所

保坂屋本社

上越市松村新田字大道25-1

TEL 025-543-1323

★当日お楽しみイベント



MAX

大特価

限定3台



充電式防じん兼用丸のこ

18V 125mm PJ-CS53CDP

チップソー5枚サービス

¥43,000-

(定価 ¥71,800)

MAX

大特価

限定3台



高圧釘打機

HN-65N3(D) クールホワイト

¥57,800-

(定価 ¥105,000)

※本チラシ掲載価格はすべて税抜きです

※本チラシ掲載価格はすべて税抜きです



限定5台



40Vインパクトセット
+
40V125mm丸のこ本体
TD001GRDX + HS005GZ

¥64,800-

(定価 ¥109,300)



36Vセット品ご購入で!!!

今ならマルチボルト蓄電池 (希望小売価格 24,500円相当) が

もう1個ついても
お値段
そのまま!



BSL 36A18



早い者勝ち!!!
在庫品売れ尽くし!!!



高圧洗浄機
¥35,000



18V集じん兼用丸ノコ
¥51,000^{165mm}



18Vインパクト
¥39,600



電子丸ノコ
¥23,000^{165mm}



18Vグラインダー^{100φ}
¥28,500



14.4V丸ノコ
¥32,600^{125mm}



集じん機
¥25,200



電子集じん丸ノコ
¥22,000^{125mm}



18Vクリーナー
¥27,800



小型レシプロソー
¥25,600



18V小型レシプロソー
¥47,000

(株) 保坂屋からのご提案商品

MAX



価格は営業の方に、ご相談下さい♪ よろしくお願ひします

AEROSTARシリーズ釘打機購入でモバイルバッテリー1個貰える

マックス新製品続々登場!

MAX

AEROSTAR
高圧50mm釘打機
HN-50S1(D)
¥89,800+税



細釘専用
コンパクト
モデル

特価 ¥58,400+税

ターボドライバ 高圧接続 (使用ねじ長さ: 25mm~41mm)
HV-R41G4 ¥92,500+税 (せつこうボード用)



DTSN (JIS規格) 対応 木下地から薄鋼板下地まで 対応! 仕上り重視モデル

エア管路拡張によりエアモータ回転数&出力アップ!

特価 ¥60,000+税

エア工具シェア
NO.1の商品を是非この機会にお買

スタンダードエアナイフ 13・16・19・22・25mmが打てる
HA-25/4J ¥38,200+税
HA-25/10J ¥38,200+税



従来機比18mm短縮で、低全高を実現。

特価 ¥24,800+税

プロ用スーパーエアナイフ **HA-38F4(D)**
¥78,500+税



風量調整エアダスタ機構付 (PAT.P)
複合 (合板) フローリング材に最適

特価 ¥51,000+税

高圧50mm釘打機 **HN-50N3(D)** ¥95,000 (税込¥104,500)

高圧65mm釘打機 **HN-65N3(D)** ¥103,000 (税込¥113,300)



特価 ¥61,800+税 特価 ¥66,900+税

多用途モデル 多用途モデル

- 風量調整のついたエアダスタ搭載
- 機能満載のマガジンを、釘の装てんを簡単・確実に! (PAT)

スーパーフィニッシュナイフ **HA-55SF2(D)**
¥73,500+税



スリム先端コンタクトノーズで、斜め打ち可能に!

特価 ¥47,800+税

高圧75mm釘打機 **HN-75N3(D)** ¥126,500+税

高圧90mm釘打機 **HN-90N5(D)** ¥144,000+税

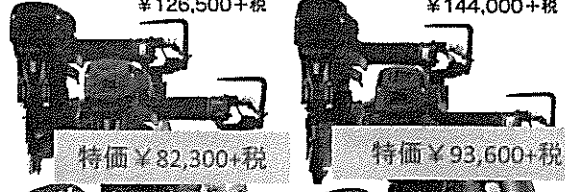

特価 ¥82,300+税 特価 ¥93,600+税

- 風量調整のついたエアダスタ搭載
- 機能満載のマガジンを、釘の装てんを簡単・確実に! (PAT)

高圧コンプレッサ 特価 ¥133,900+税

AK-HL1270E2 高圧 常圧
高圧取出口2個 常圧取出口2個
¥206,000 (税込¥226,600)

AK-HH1270E2 高圧 高圧
高圧取出口4個
¥208,000 (税込¥228,800)

特価 ¥135,200+税

限定色もありません

タンク容量 16L 11L
タンク内最高圧力 45気圧 (4.4MPa)

高圧コンプレッサ 特価 ¥110,500+税

AK-HL1110E 高圧 常圧
高圧取出口2個 常圧取出口2個
¥170,000 (税込¥187,000)

AK-HH1110E 高圧 高圧
高圧取出口4個
¥172,000 (税込¥189,200)

特価 ¥111,800+税

タンク容量 14L 8L
タンク内最高圧力 45気圧 (4.4MPa)

遊談対応コンプレッサ

AK-L1270E2P 常圧
常圧取出口2個
¥184,000 (税込¥202,400)

NEW “吹き付け”から “タッチアップ”まで!

特価 ¥130,000+税

常圧専用 低圧専用

タンク容量 15L 11L
タンク内最高圧力 45気圧 (4.4MPa)

お買い得18V電池シリーズ フルセット+他本体で電池が1個プラスセール!!

新型PJ-ID153 & PJ-CS53CDP 特典例

下記は例：充電工具セット品+充電工具本体のみを購入して
プラス充電電池が1個特典でつきます(ご相談下さい)

注意：商品によって合計価格は変わります

メーカー小売希望価格 ¥134,300+税

新インパクトドライバ本体PJ-ID153 1台 充電式マルノコPJ-CS53CDP 1台ケース付き
充電器1台+バッテリー18V5.0Ah 3ヶ

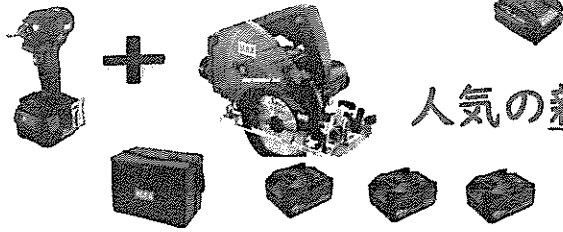

人気の新インパクトと125mmマルノコ なんとこれは約46%OFF

超特別価格 ¥73,000

新型PJ-ID153 & 新型PJ-CS61CDP 特典例

下記は例：充電工具セット品+充電工具本体のみを購入して
プラス充電電池が1個特典でつきます(ご相談下さい)

注意：商品によって合計価格は変わります

メーカー小売希望価格 ¥143,800+税

新インパクトドライバ本体PJ-ID153 1台
充電式新マルノコPJ-CS61CDP 1台ケース付き
充電器1台+バッテリー18V5.0Ah 3ヶ

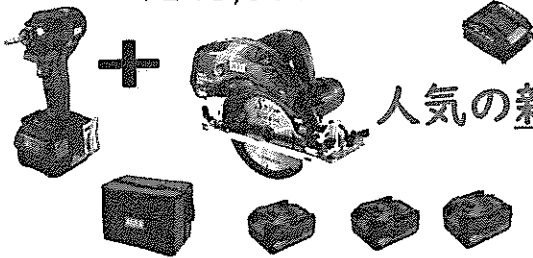

人気の新インパクトと新165mmマルノコ なんとこれも約46%OFF

超特別価格 ¥78,300

充電式 静音インパクトドライバ

PJ-SD102

18V 5.0Ahセット 18V 2.5Ahセット
¥97,000+税 ¥87,000+税

●本体のみもあります。¥53,000+税(ケース別売)

低振動で、さらに締めやすく!

クラス最長ヘッド長 **135mm**

※過圧式を採用した18V充電インパクトドライバでの比較。
2017年12月当社調べ。

ピンセット品特価 ¥49,000+税

充電式ピンネイラ

TJ-35P4

「エア感覚」で使える
充電式ピンネイラ

18V 5.0Ah	本体のみ
¥75,500 (税込¥83,050)	¥52,000 (税込¥57,200)

充電式 ブラシレス インパクトドライバ **NEW**

PJ-ID153

【充電器・電池/バック2個・ケース付】

「MAX IEGS」で、
よりタフな作業に!

インパクトセット品特価
¥45,400+税

●強力な耐環境性能「MAX IEGS」
マックスは現場の様々な使用状況や修理情報を調査し、
その状況に耐える製品企画・設計・評価・製造を一貫して
行っております。

18V 5.0Ahセット	14.4V 4.0Ahセット
¥69,800 (税込¥76,780)	¥61,000 (税込¥67,100)

●本体のみのPJ-ID153シリーズもあります。¥29,800 (税込¥32,780) (ケース別売)

充電式 タッカ

TJ-25/4J

軒天などの屋外作業や
リフォーム、手直しなど軽作業に。

ホース不要、
コンブ不要の
お手軽タッカ!

413J~425J
使用可能!

※部材の長さによって打ち込め
ない場合もあります

タッカセット品特価 ¥51,200+税

TJ-25/4J	18V 5.0Ah	本体のみ
¥78,800+税		¥55,300+税

充電式 タッカ

TG-Z4

TG-ZB2 T4 スターフル

TG-Z4	18V 5.0Ah	本体のみ
¥63,600 (税込¥69,960)		¥38,600 (税込¥42,460)
TG-ZB2		¥40,800 (税込¥44,880)

TG-Z4セット品特価 ¥41,300+税

ランタン好評発売中 特価 ¥46,700+税

充電式 防じん兼用丸のこ

PJ-CS53CDP

充電器付18V 5.0Ahセット 18V 5.0Ahセット
¥71,800+税 ¥59,500+税

●本体のみもあります。¥42,500+税
(チップソー・バッグ付)

1台2役の18V丸のこ!

充電式 フィニッシュネイラ

TJ-35FN2

35mm
フィニッシュネイルを
軽快に打ち込み

【充電器・電池/バック1個・ケース付】

TJ-35FN2	18V 5.0Ah	本体のみ
¥81,000 (税込¥89,100)		¥57,500 (税込¥63,250)

充電式 防じん兼用丸のこ

PJ-CS61CDP

【充電器・電池/バック・チップソー・バッグ付】
¥79,000 (税込¥86,900)

【電池/バック・チップソー・バッグ付】
¥67,000 (税込¥73,700)

●本体のみもあります。
¥52,000 (税込¥57,200)
(チップソー・バッグ付)

丸のこ初! 「MAX IEGS」適合

レーザーグリーン本体特価 ¥120,000+税

LA-S801DG

¥270,000 (税込¥297,000)

屋でも明るい「グリーン」登場!
明るいのに目に優しいダイレクトグリーン

LA-S801 160,000円
(税込み176,000円)

特価 ¥80,000+税

フィニッシュセット品価 ¥52,700+税

マルノコセット品特価 ¥51,300+税

上記の電子整準レーザーは驚きの半額!

HIKOKI

36V

36Vセット品ご購入で!!!

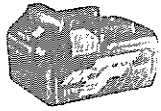

電池1個 プレゼント!



36V/18Vどちらも使える!



BSL36A18

定価24,500円 (税別)



コードレスインパクトドライバ

WH36DA(2XP)

急速充電! 約25分!

最大トルク 180N・m

大容量小物入れ付きケース!



定価70,600

¥45,900 (税別)



新発売!

コードレスタッカ

N3604DJ/N3610DJ

4mm幅/10mm幅
ダイヤル式深さ調整

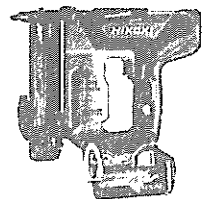

定価81,000

¥52,700 (税別)



コードレス丸のこ

C3606DA(2XP)

のこ刃165mm

切込深さ66mm!

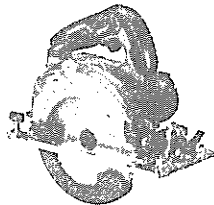

定価84,000

¥54,600 (税別)



コードレス丸のこ

C3605DB(XP)

のこ刃125mm

切込深さ47mm!

際切りもOK!



定価68,700

¥44,700 (税別)



コードレスチップソーカッター

CD3605D(XP) のこ刃125mm

電線管

25.4φ厚さ1.6mm

約320カット!

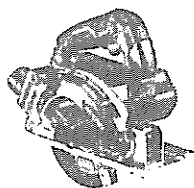

定価70,200

¥45,600 (税別)



コードレススライド丸のこ

C3607DRA(XP)

切断寸法: 幅312×高さ61mm

両傾斜一尺切断!

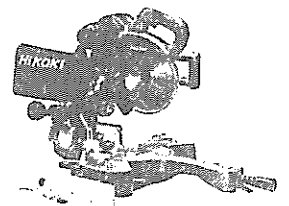

定価155,500

¥102,000 (税別)

株式会社 日立工機
TEL (0255) 43-1321 (代)
FAX (0255) 43-2306



コードレスドライバドリル

DS36DA(2XP)

クラス最速作業スピード！
ホールソーでの穴あけにも！

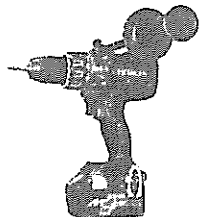

定価75,600

¥49,200 (税別)



コードレス仕上釘打機

NT3640DA(XP)

40mm打込みハイパワー！
1充電で約4,000本打ち込み！

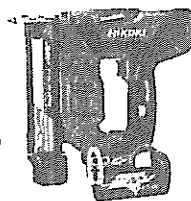

定価87,000

¥56,600 (税別)



コードレスインパクトレンチ

WR36DC(2XP)

ソケット取付け寸法12.7

土台締結座金、羽子板ボルトに！



定価79,800

¥51,900 (税別)



コードレスインパクトレンチ

WR36DA(2XP)

ソケット取付け寸法19.0

最強！ 最大締付トルク
1,100N・m！

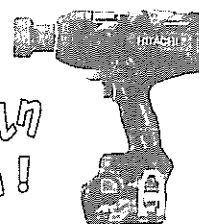

定価95,000

¥61,800 (税別)



コードレスグラインダ

G3610DA(XP)

キックバック軽減・ソフトスタート

ハイパワー！

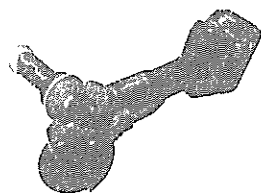

定価58,600

¥38,100 (税別)



コードレスセーバー

CR36DA(XP)

クラス最速切断スピード！

7レード
5枚サービス

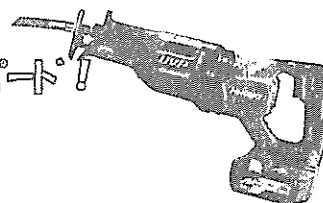

定価78,800

¥51,300 (税別)



コードレスブロワ

RB36DA(2XP)

ターボで大風量800m³/h！
風量4段階調整！

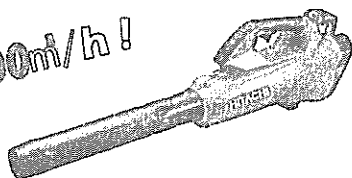

定価87,400

¥56,800 (税別)



AC/DCアダプター

ET36A

36Vコードレス製品を
100Vで連続使用！

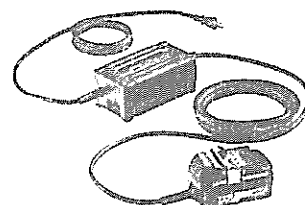

定価34,800

¥22,700 (税別)

HIKOKI電池は2年保証！バッテリー各種 特価！

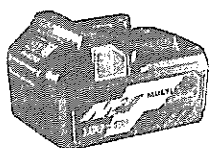

14.4V 6.0Ah

BSL1460

高容量！

¥14,600

(税別)

定価19,500

18V 5.0Ah

14.4Vと同サイズ！
BSL1850C

小型軽量！

¥16,500

(税別)

定価22,000

36V 2.5Ah

BSL36A18

36V18V兼用

¥18,300

(税別)

定価24,500

36V 4.0Ah

BSL36B18

36V18V兼用

¥21,000

(税別)

定価28,000

Makita 保坂屋2020夏の展示会

インパクトTD001GRDX

定価71,000円

4color 電池2個付

ZERO
VOLT
MAX6
BL
APT
IP56



GRDXB
【黒】



GDXAR
【オーセンティックレッド】



GDXAP
【オーセンティックパープル】

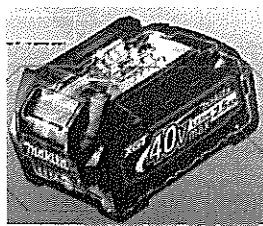

クラス最強220N・m

¥45,800

セット内容

- ・HP001GRDX(40Vmax振動ドライバドリル)
- ・HS006GZ(40Vmax125mmマルノコ・本体のみ)
- ・A-65034(ツールバック)

合計定価 ¥130,300

¥79,800

セット内容

- ・LS001GZ(40Vmaxスライドマルノコ本体のみ)
- ・40Vマックパック(2.5Ahバッテリー×2+充電器)

40Vインパクト(本体のみ)サービス

合計定価 ¥163,800

¥105,800

40V振動ドリル・125mmマルノコセット

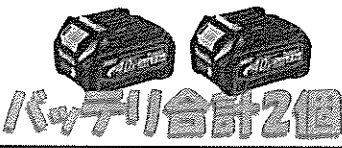
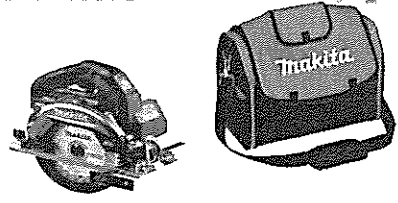

バッテリー合計2個

40Vスライド購入でインパクト本体サービス

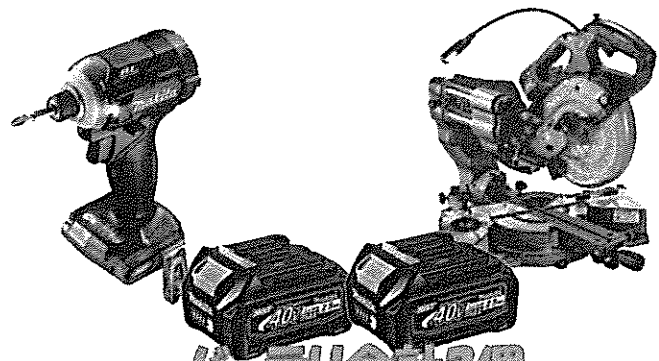

バッテリー合計2個

40Vスライド+新型125mmマルノコ+バッテリー2本セット

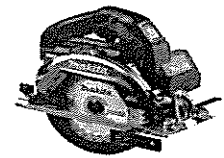
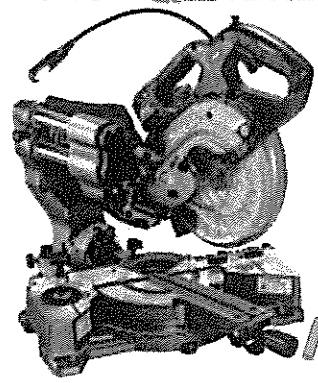

バッテリー合計2個

セット内容

- ・LS001GZ(40Vmaxスライドマルノコ・本体のみ)
- ・HS006GZ(40Vmax125mmマルノコ・本体のみ)
- ・40Vマックパック(2.5Ahバッテリー×2、充電器)

合計定価 ¥203,500

¥119,800

表示価格は税別価格です

インパクトTD171DRGX
定価68,100円
電池2個付



5 color
オーセンティックカラーを
加えた「新5color」
インパクトTD161DRGX
定価64,100円 電池2個付

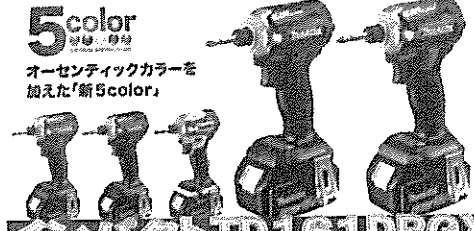

18V
¥42,800

14.4V
¥41,800

18V5Ahバッテリー BL1850B
定価21,900円
(残量表示付き)



充電クリーナー CL281FDZC
定価20,100円 (本体のみ)

ブラシレス最強モーター

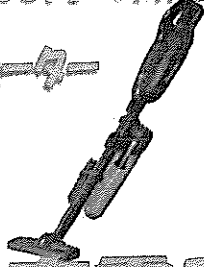

サメ肌チップソー=125mm-35T
定価5,900円



18V大工さん充電3点セット!!!

合計定価47,900円 **¥27,300**

18V5Ahバッテリー=BL1850B
定価21,900円
(残量表示付き)

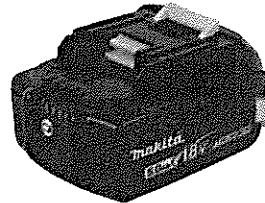

大人気!!! マキタ集じん機用スパイラルホース
定価20,000円
表面メッシュ加工で引っ掛かりません

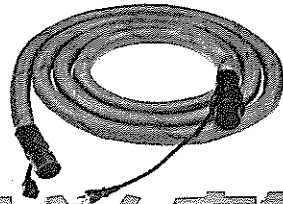

サメ肌チップソー=125mm-35T
定価5,900円



18V大工さん充電3点セット!!!

合計定価47,800円 **¥27,400**

18V5Ahバッテリー=BL1850B
定価21,900円
(残量表示付き)

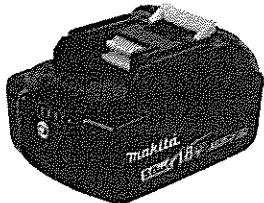

新型18V充電カチン KP181DZ **新型18V充電トリマ RT500Z**
定価37,400円 (本体のみ) 定価29,300円 (本体のみ)

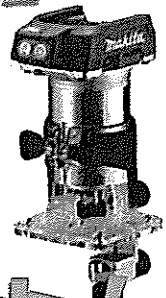

18V大工さん充電3点セット!!!

合計定価88,600円 **¥54,800**

表示価格はすべて税別となります

10.8V隠れた名機！3点セット

内装作業に！！→軽いのに強力→際ぎの使えるヤツ

インパクトTD110DSHX

定価25,800円
電池2個付

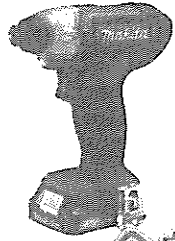

ジグソーJV103DZ

定価22,100円 (本体のみ)

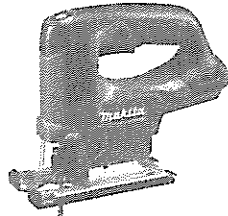

マルチツールTM30DZ

定価17,600円 (本体のみ)

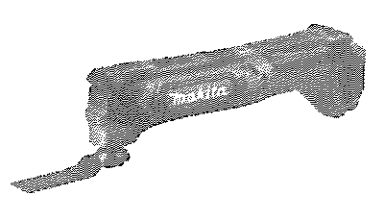

合計定価¥65,500

セット価格 ¥39,800

建前3点セット

インパクトTD171DRGX

定価68,100円
電池2個付

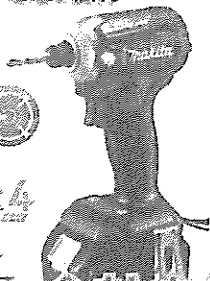

電動18Vインパクト T1700DZ

定価37,600円 (本体のみ)



ソフトドリル
高トルク
土台締めに最適

18V電動ドライバー P481DZ

定価38,800円 (本体のみ)

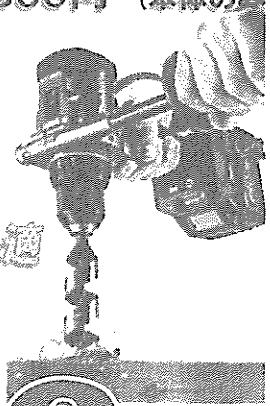

土台座削りに最適

合計定価¥144,500

セット価格 ¥94,800

5Ahバッテリー特別価格

18V5Ahバッテリー-BL1850B

定価21,900円
(残量表示付き)



14.4V5Ahバッテリー-BL1450

定価19,900円
(残量表示無し)

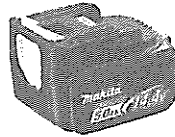

18V BL1850B

¥11,000

14.4V BL1450

¥10,000

サメ肌を期間限定！！3枚セット価格

165-55T 定価7,500×3

→ ¥11,000

165-45T 定価6,700×3

→ ¥10,000

125-35T 定価5,900×3

→ ¥9,000

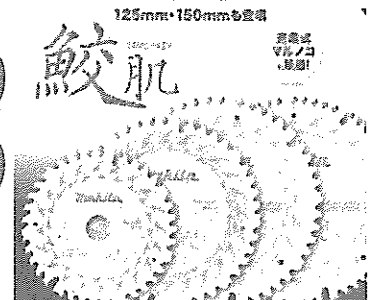

軽量2Ahバッテリー仕様タツカ各種超特価

J線充電タツカ（本体のみ+軽量バッテリー）
ST421DZK+BL1820B 合計定価61,500円

CT線充電タツカ（本体のみ+軽量バッテリー）
ST312DZK+BL1820B 合計定価45,000円

充電ピンタツカ（本体のみ+軽量バッテリー）
PT353DZK+BL1820B 合計定価55,100円

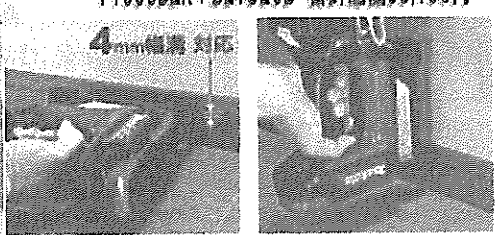
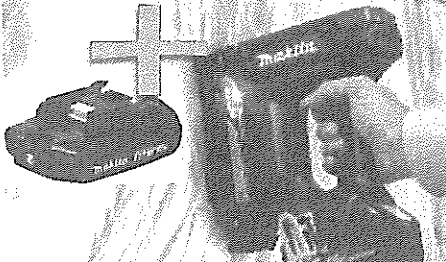

¥37,800

CT線 ¥26,800

¥33,800

本体方向が縦・横どちらでも、幅木の溝へ打込み可能。

展示会限定セット企画

165mm電子マルノコ HS6302

18Vクリーナー・CL281充電器ナシの特別仕様

（本体・軽量バッテリー）
BL1820B

165-45Tサメ肌チップソー

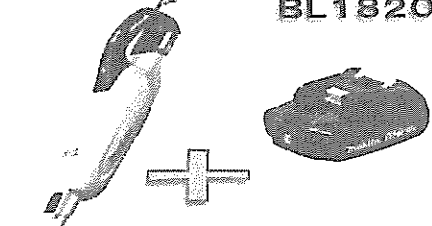
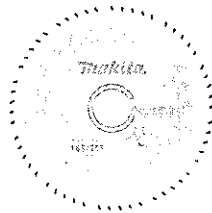
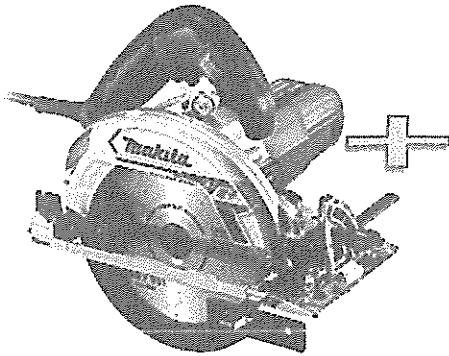

合計定価 ¥41,700
特価 ¥26,800

ご自宅・事務所にもお勧め
女性でも軽々使えます
合計定価31,100円

特価 19,800

集じん機、防じんマルノコ 大工さん特別セット

9.2集じん機 VC0840

A-40244
125mm石膏ボード用チップソー

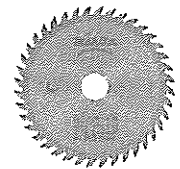
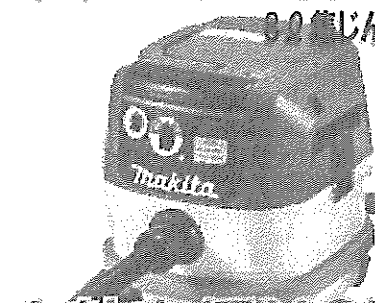

125mm防じんマルノコ KS5200FXSP

合計定価 ¥95,200

セット価格 55,000

表示価格は税別価格です

京セラインダストリアルツールズ 展示会セール

株式会社保阪屋

セール対象期間：本日～9/30迄

充電式インパクトドライバ DID10XR

- 最大トルク 180Nでパワフル
- ヘッド長さ 106mm
- バランスNo.1
- 18V6,000mAh2個付
- 本体2年保障

希望小売価格 ¥71,000

¥46,150

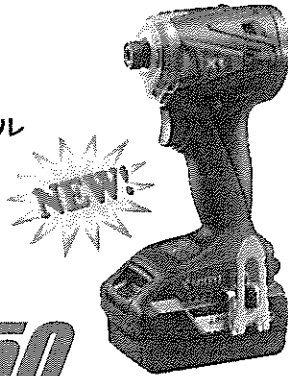

充電式インパクトドライバ DID11XR

- 最大トルク 165Nでパワフル
- ヘッド長さ 世界最短99mm
- バランスNo.1
- 18V6,000mAh/1,500mAh
- 本体2年保障

希望小売価格 ¥66,000

¥42,900

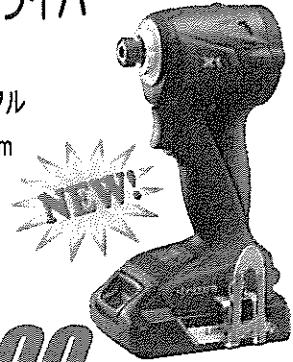

充電式ディスクグラインダー DG11XR

- 最大切込深さ25mm
- AC機と同等のパワー
- 18V6,000mAh1個付

希望小売価格 ¥57,000

¥37,050

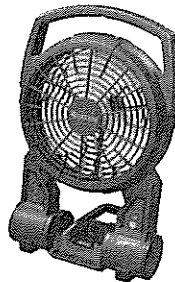
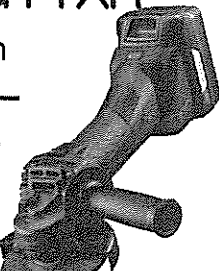

DID10XR/DID11XR/DW183L5
DG11XR/DRJ11XR/DNW11XR
上記モデルフルセットご購入で
充電式ファンDF180 (本体のみ)
プレゼント!!

充電式小型レシプロソー DRJ11XR

- コンパクト設計で片手で
楽々操作
- AC機と同等のパワー
- 18V6,000mAh1個付

希望小売価格 ¥78,300

¥50,890



充電式インパクトレンチ DIW183L5

- 締付けトルク：300Nm
- スクルーワッシャー締付け対応
- フリクションリング搭載でソケットの戻り保持可能

希望小売価格 ¥71,000

¥46,150



充電式集じん兼用丸ノコ DNW11XR

- 驚異の集じん効率85% (集じんボックスワンタッチ着脱)
- 負荷を感じし自動でパワーモードへ切り替え
- 鋸刃：165mm 切込深さ66mm

希望小売価格 ¥85,000

¥55,250

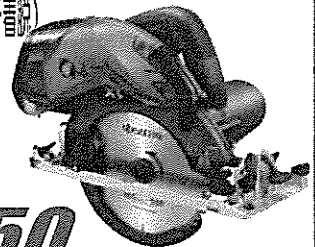

インバータ発電機 EG | 200

定格出力2kVA

★連続運転可能時間
約4時間～9.5時間

★国内排出ガス規制クリアエンジン搭載
※定格出力時～1/4定格出力時の値

★持ち運び可能な19.8kg

★直流シガーソケット (12V)
8Aまで対応



インバーター搭載で
災害時にも大活躍!!

希望小売価格
¥170,000

更に防災リュック30点セット プレゼント!!

¥110,500

電子丸ノコ

AW663EDM

- 鋸刃：165mm
- 切込深66mm
- バランス抜群

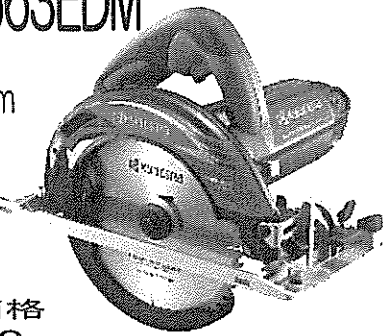

希望小売価格
¥ 38,300

¥ 24,890

丸ノコ用チップリーおまとめセール

金匠125~190mm

取り混ぜ5枚で 希望小売価格 ¥4,500~4,900円

¥15,000

金匠XR125~165mm

取り混ぜ3枚で 希望小売価格 ¥5,400~5,600円

¥12,000

軽やかな切れ味

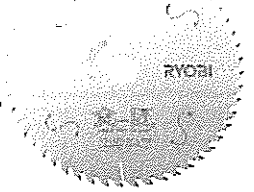

バッテリーの持ちがよい

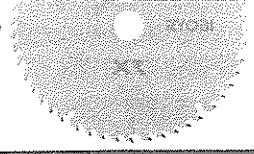

充電式パワーミキサー

BPM-180L5

新入荷!!

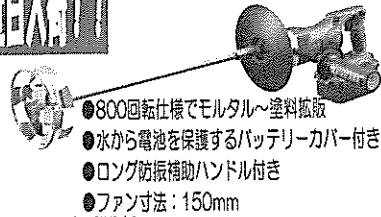

- 800回転仕様でモルタル~塗料全般
- 水から電池を保護するバッテリーカバー付き
- ロング防振補助ハンドル付き
- ファン寸法：150mm

希望小売価格 ¥ 54,300

¥ 35,290

希望小売価格 ¥ 31,500

¥ 20,470 (本体のみ)

高圧洗浄機

AJP-41700GQ

- 最大許容圧：11MPa
- 柔らか高耐久ホース10m仕様
- 水道直結・自吸両対応

希望小売価格 ¥ 70,000

¥ 39,800

充電式ポータブル洗浄機

BPW-1800L1

- 5in1ノズル付きガン付属
- 電源の無い所でも使える充電式
- 水道直結・自吸両対応

希望小売価格 ¥ 32,000

¥ 18,800

充電式チェーンソー

BCS-1800L1

切断長さ 250mm

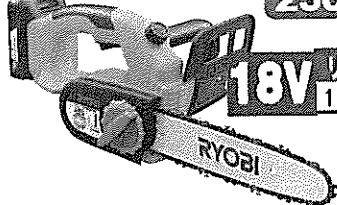

18V リチウムイオン 1.500mAh

希望小売価格 ¥ 29,500

¥ 19,170

BCS-1830L5/1836L5



● ガイドバー300mm/360mm

● 軽量3.9Kg (電池パック含む)

● BL分割コアモータ搭載でハイパワー切替

● ツールレスソーチェン調整

希望小売価格 (300mmガイドバー仕様) ¥ 58,200

¥ 37,830

希望小売価格 (360mmガイドバー仕様) ¥ 61,000

¥ 39,650

インバーター発電機

EU-18i

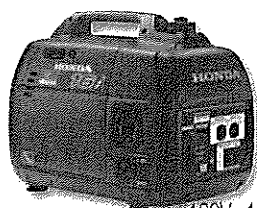

希望小売価格 ¥ 208,000

¥ 145,600

EG-25i

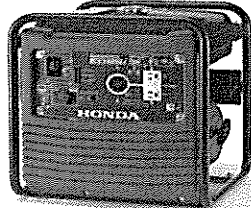

希望小売価格 ¥ 198,000

¥ 138,600

充電式クリーナー

● ブラシレスモータ採用 DHC180L5

● クラス最高の吸引力と静音性を両立

● サイクロンユニット式

● 18V 5Ah 電池1個 充電器付き

希望小売価格 ¥ 46,300

¥ 30,090

圧倒的吸引力の 90W!!!



A1 高圧洗浄機
AJP-1520A
 希望小売価格
 ¥38,000(税別)
 キレイを楽しく
 農機具や車両
 家周りの洗濯に

最大許容圧力 10 MPa
 最大吐出水量 6.3L/min
 静音モード付

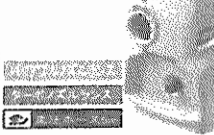

A2 充電式ポールチェンソー
BPCS-1800L1
 希望小売価格 ¥29,500
 1,619mm~2,454mm

有効切断長さ: 150mm 質量: 2.8kg
 (充電あたりの作業量(目安): 約100本(径40mmの枝))

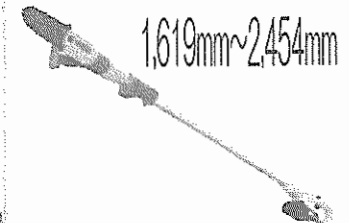

A3 充電式インパクトドライバ
BID-1805
 希望小売価格 ¥31,000(税別)
 ハワ 18V

A5 インパクトレンチ
IW-2000
 希望小売価格 ¥24,200(税別)
 ノット差込口径 17mm
 ワンタッチ式



A4 集じん機
AVC1250
 希望小売価格 ¥28,000(税別)
 本体18V
 ケトル付

A6 充電式チェーンソー
BCS-1800L1
 希望小売価格 ¥29,500
 切断長さ 210mm 質量 2.3kg



集じん機
AVC51
 希望小売価格 ¥14,600(税別)
 本体18V
 掃除棒5本

B5 充電式ブロワ
DBL180 本体のみ
 希望小売価格 ¥12,200(税別)
 風速 0~35m/min
 18V リチウムイオン



LED投光器
ET1-E013
 希望小売価格 ¥12,000(税別)
 希望小売価格
 オープン

B6 ブロワ
ABL3500V
 希望小売価格 ¥13,000(税別)
 風速 17~35m/min



充電式インパクトドライバ
BID-1110L1
 希望小売価格 ¥14,600

B7 ディスクグラインダ
AG1061
 希望小売価格 ¥13,600(税別)
 丸形スリムヘッド
 総径 56mm



充電式インパクトドライバ
BD-1110L1
 希望小売価格 ¥14,600

B8 刃研ぎグラインダ
ACG11
 希望小売価格 ¥13,600(税別)
 刃研ぎ砥石付
 刃研ぎ砥石付
 刃研ぎ砥石付



A7 レーザー墨出器
LL-100
 希望小売価格 ¥48,000(税別)
 簡単操作

A10 ポータブルウォッシャー
PLW-150
 希望小売価格 ¥24,800(税別)
 吐出水量 150L
 吐出水量 2.0L/min
 タンク容量 15L



A13 充電式バリカン
BB-1800
 希望小売価格 ¥26,500(税別)
 対込径 160mm

A18 電気チェーンソー
CS-362FS
 希望小売価格 ¥25,000(税別)
 電気式の本格派
 切断長さ 360mm
 フルカラーチェーン



A8 パワーニッカー(ワッコー付)
APM1011F
 希望小売価格 ¥27,000(税別)

A11 ポンプ
AMG4000
 希望小売価格 ¥26,600(税別)
 土木工事の給排水
 場のポンプ

A14 充電式刈払機
BK-1800
 希望小売価格 ¥29,300(税別)
 刈刃 160mm

A19 充電式ヘッジトリマ
BHT-3630
 希望小売価格 ¥26,600(税別)
 生理 オノコの固定に
 構造を適合しない充電式



A9 高速切断機
AC3561
 希望小売価格 ¥32,500(税別)

A12 丸ノコ+チップソー
AW500D+刃3枚
 希望小売価格 ¥30,800(税別)
 木工 切断長さ 57mm
 165mmチップソー3枚

A15 電気刈払機
AK-6000
 希望小売価格 ¥28,600(税別)
 電源 100V 電源コード 16m
 針長 270mm 230mm
 質量 5.0kg

A20 レーザースリットチップソー
金匠チップソー5枚セット
 希望小売価格合計 ¥24,500(税別)
 サイズ 125mm, 147mm, 165mm, 190mm
 4種類取り混ぜ可能

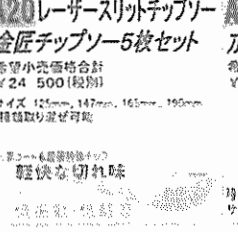
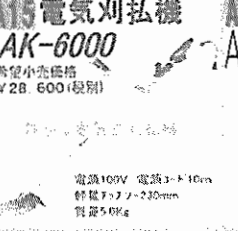

2つ選んでお買得!!
¥29,800
AとBの組合せ Bから1つ

例えは A7レーザー墨出器 LL-100(希望小売価格¥48,000) + B15ヘッジトリマ HT-3022(希望小売価格¥16,500) 合計¥64,500 ¥29,800

A16 ダブルアクションポリリッシャー
APED130KT
 希望小売価格 ¥29,500(税別)

A21 ダイヤモンドブレード
刃径ダイヤモンドブレード10枚セット
 希望小売価格合計 ¥29,000(税別)

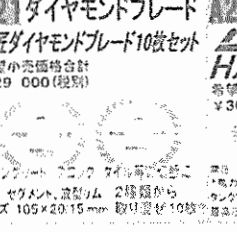
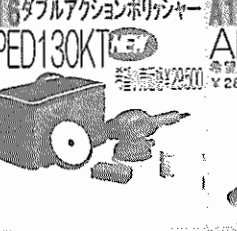

A17 シングルアクションポリリッシャー
APE201
 希望小売価格 ¥28,600(税別)
 クルマの塗装面の
 汚れを除去しに
 有効径 600~2000mm
 取っ手は樹脂製です。

A22 エアコンプレッサ
エアコンプレッサ
HX4004
 希望小売価格 ¥30,000(税別)
 最大圧力 8MPa
 タンク容量 30L
 サイズ 105x20.15mm 取り混ぜ 10枚

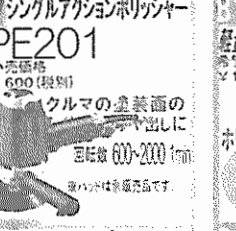

B1 ポリリッシャー付属品セット
軽バット、スポンジハード、ウールパ
 希望小売価格 ¥11,660(税別)
 ポリリッシャー付属品セット
 軽バット径 150mm
 スポンジハード径 100mm
 ウールパ径 100mm

補助タンク
CHST-25
 キャンプ
 タンク容量 25L
 最大許容圧力 0.1MPa

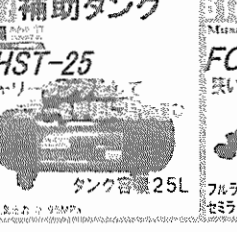

電気チェーンソー
CS-3005
 希望小売価格 ¥15,000(税別)
 切断長さ 300mm
 マイコン制御

LEDライト
FCJ5748
 味い隙間に入るスチール
 フラット時 照度50cmで930Lux 約2.5時間
 セミラット時 照度50cmで300Lux 約1.5時間

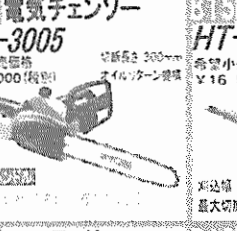

ヘッジトリマ
HT-3022
 希望小売価格 ¥16,500(税別)
 対込径 300mm
 最大切断幅 15mm

高圧洗浄機
AJP-1210
 希望小売価格 ¥15,000(税別)
 手軽に高圧洗浄
 最大許容圧力 6 MPa
 最大吐出水量 7 L/min

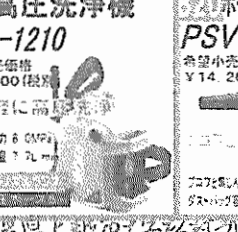

電気バリカン
AB-1620
 希望小売価格 ¥13,900(税別)
 対込径 160mm
 最大切断幅 16mm

ポータブルブロワバキューム
PSV-600
 希望小売価格 ¥14,200(税別)
 プロパティファン付
 ダスト容量 2L



〒742 新潟県上越市大子4-1-1
 株式会社保坂屋
 TEL (0255) 43-1323(代)

(株)保坂屋 大感謝祭

パナソニック けむい当番 ¥2,800 (税別)

SHK48455

パナソニック ねつ当番
SHK48155



一般社団法人 日本火災報知機工業会も、
10年での取替えを推奨しています。

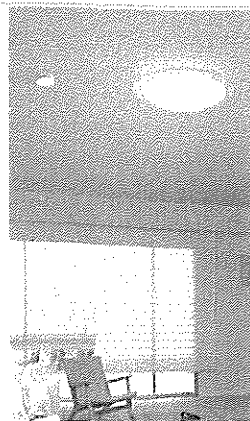

そろそろ買い替えの時期です

MT Mother Tool
株式会社マザーツール

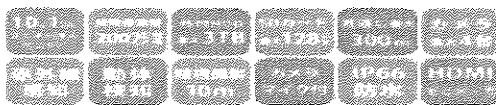

高画質200万画素フルハイビジョン!
録画機能付き10.1インチモニター&ワイヤレスカメラセット

MT-WCM300

- 見通して最大300mまで送信
- 外付けHDD最大3TB対応
- フルハイビジョン監視可能
- 最大4台のカメラを一括監視
- カメラ屋外設置対応



ワイヤレス
セキュリティ
カメラ
モニターセット
¥34,800 (税別)

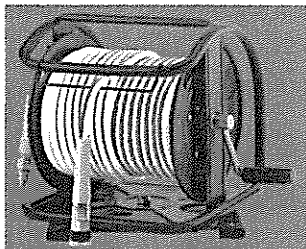

Mach
6×30回転台付
高圧ホース限定色
¥19,800 (税別)

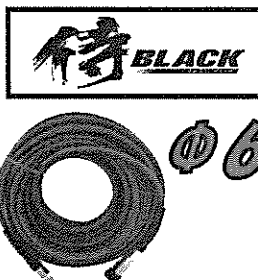

高圧用エアホース
10M ¥7,000 (税別)
15M ¥7,800 (税別)
20M ¥9,000 (税別)
30M ¥11,600 (税別)

HATAYA

お買得電工ドラム

SG30KB2

BE30K



屋内用30m ST30KSB2
¥8,000 (税別)



屋外用30m アース付
¥9,800 (税別)

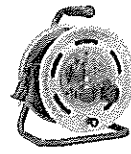

屋外用30m 7-折力カサ
¥12,000 (税別)

Shinwa ツヤ消し特殊加工ヘルメット ¥5,000 (税別)



黒

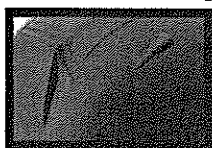

紺



ホワイト



グリーン

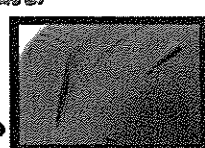

赤

L-ANGLE+
スライド・ストップシステム採用
位置合わせがスムーズ

ブルーエッジガイド

1m ¥5,600 (税別)

LANGU-ADJUST
ダブルの効果で
わずかなズレを微調整

1m ¥8,300 (税別)

LANGU-SHIFT
直角切りと角度切りをシフト
1台2役の優れモノ

1m ¥8,700 (税別)

グリーンレーザー墨出し器



電子自動調整
傾斜機能付

シリコークーラー付
TGL-9D ドット

- マイクロドットグリーン採用により
霧や塵に反応
- ライン幅 2.5mm / 10m
- 軽くてスムーズな
で手回しや傾斜等の墨出しに便利

安心の2年保証
盗難・火災補償

TGL-9PN ¥79,800 (税別) TGL-9DN ¥99,800 (税別)

リチウム電池・充電コード(別売)
標準付属品です。

リチウム電池 1個付!

標準小売価格 ¥220,000(税別)

リチウム電池(2個)
充電コードは標準付属品です。

リチウム電池 2個付!

標準小売価格 ¥275,000(税別)

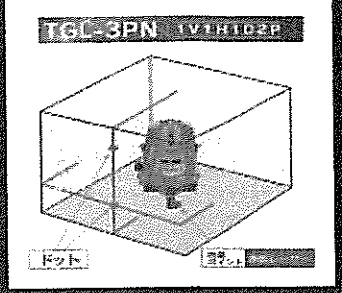
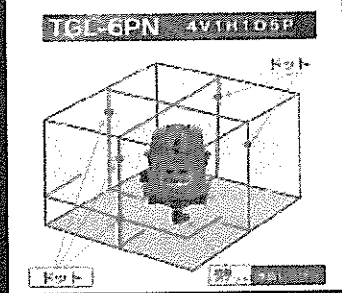

IP54 防塵・防滴 傾斜機能付 ¥59,800 (税別)

¥59,800 (税別)

¥34,800 (税別)

*TGL3PN・4PN・4PN鉛直・6PNは、リチウム電池・充電コードは別売りとなります。

景品付き高級チップソー取混ぜセール

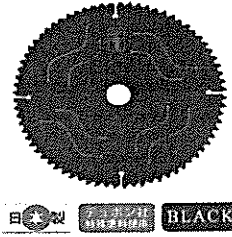

藤田丸鋸 木用チップソー
125/165/190

藤田丸鋸 石膏ボード用チップソー
100/125

景品1点
プレゼント

3枚
¥12,600 (税別)
コース



JBG-1800WK



FHS-2000WK



THERMOSサーモス 真空断熱タンブラー



伝説四型釘機

5枚
¥19,800 (税別)
コース



スーパーマリオカート



ドライフレーター

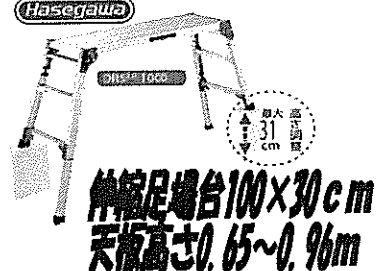

伸縮足場台

金属サイディング用MK-H

80mm ¥4,700 (税別)
100mm ¥4,700 (税別)
125mm ¥5,200 (税別)

8Pオールダイヤ外壁達人

GLOBAL SAW グローバルソー
高機能サイディングボード用
外壁達人 GTS-A
外壁達人
高機能を体感せよ

80mm ¥5,000 (税別)
100mm ¥5,000 (税別)
125mm ¥5,000 (税別)

屋内外でくっきり! ブルーグリーンレーザー

鮮視度 **300** 高精度 ±0.81mm/10m 12時間連続動作保証付き

ZB

ZERO BLUE

ゼロブルー

青みがかった緑色のブルーグリーン登場。屋内でしっかりと、屋外でもくっきり見える使い回しの良さが魅力。経済性に優れたリチウムバッテリーを中心にナビ・センサー機能と用途に合わせてお選びください。
 *ブルーグリーンは波長505nmの青みがかった緑色のレーザー光です。



ZERO BLUE 特長動画

ZERO BLUE

鮮視度 **300**

ZERO 鮮視度 **50**

【画像】 2.5mmの赤十字の中心を基準として、レーザーラインの真すばりを表示する機能のため、従来のZEROより正確なレーザーラインが得られます。

NAVI / ZERO BLUEセンサーリチウム-KJC 受光器・三脚セット

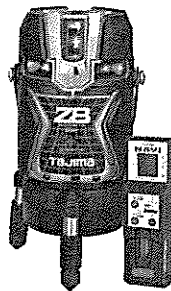
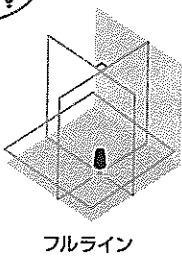

NAVI ZERO BLUE
センサーリチウム-KJC

NAVI センサー リチウム
(ZEROBLSN-KJCSET)

定価 350,000円

特別価格 **205,000円** +税

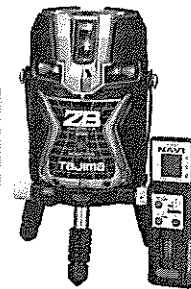
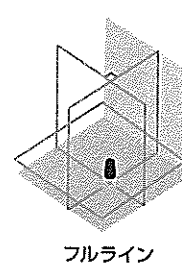

ZERO BLUE
センサーリチウム-KJC

センサー リチウム
(ZEROBLS-KJCSET)

定価 263,000円

特別価格 **155,000円** +税

NAVI / ZERO BLUEリチウム-KJC 受光器・三脚セット

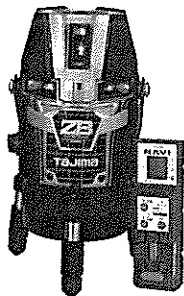
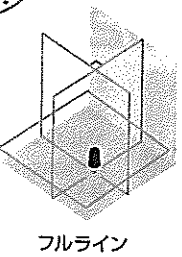

NAVI ZERO BLUE
リチウム-KJC

NAVI リチウム
(ZEROBLN-KJCSET)

定価 277,000円

特別価格 **160,000円** +税

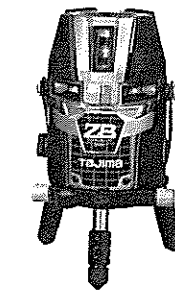
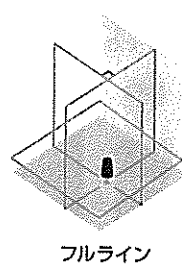

ZERO BLUE
リチウム-KJC

リチウム
(ZEROBL-KJCSET)

定価 181,000円

特別価格 **105,000円** +税

ZERO BLUE-KY (リチウム/乾電池) 受光器・三脚セット

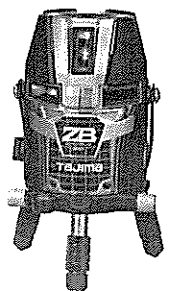
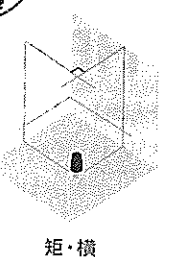

ZERO BLUE
リチウム-KY

リチウム
(ZEROBL-KYSET)

定価 144,000円

特別価格 **84,000円** +税

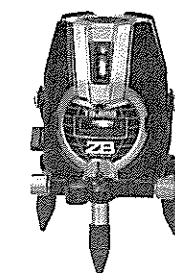
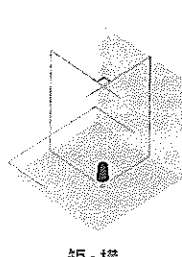

ZERO BLUE
-KY

乾電池
(ZEROB-KYSET)

定価 117,000円

特別価格 **68,000円** +税

新規格対応 **SEG** **ハーネス**

「墜落制止用器具の規格」適合品

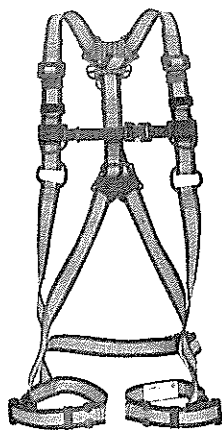

AZAM-LWH

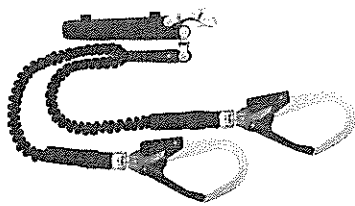

A1JR150-WL2BK



GAXW700



BWM125-BK

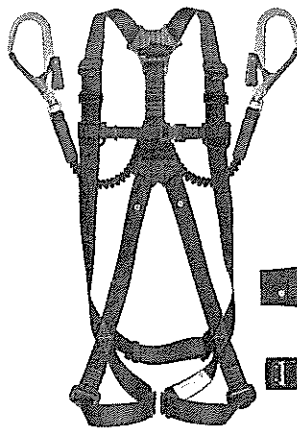

A1GSMJR-WL2BK



GAXW700



BABM125-BK



ハーネスGSイメージ

カスタム仕様 **機能性重視**
ハーネスZA : 4点セット
 合計金額72,520円のところ
セット価格 43,500円 +消費税 **M**

コスバ重視
ハーネスGS : 3点セット (ランヤード一体型)
 合計金額40,100円のところ
セット価格 25,800円 +消費税 **M**

※S・Lサイズもご用意しております

新建材・多業種にも対応
充電丸鋸用

チップソー

騒音対策仕様

取り混ぜ3枚で
6,600円 +消費税

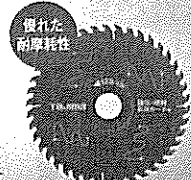

強化・硬質石膏ボード用
125-42P
 (TC-KKS12542)
 希望小売価格 3,800円



キッチンパネル用
125-56P
 (TC-KP12556)
 希望小売価格 4,300円

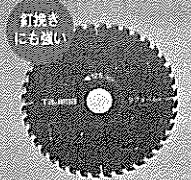

リフォーム用
125-40P
 (TC-RF12540)
 希望小売価格 3,200円



高耐久 FS 造作
125-40P (TC-KFZ12540)
145-52P (TC-KFZ14552)
165-52P (TC-KFZ16552)
 希望小売価格
 125-40P 2,970円
 145-52P 3,610円
 165-52P 3,610円

充電丸鋸用チップソー

硬質業系 **サイディング用**

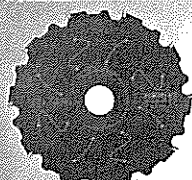

オールダイヤで
 抜群の切れ味!

硬質業用オールダイヤ **100-10P**
 (TC-KYAD10010)
 硬質業用オールダイヤ **125-10P**
 (TC-KYAD12510)
 希望小売価格 14,550円
8,500円 +消費税

測った距離を
 スマホに送信 **レーザー距離計**

ISO規格による信頼の測定精度

安全規則PSCマーク適合

XIRANGE POWER TECHNOLOGY
 ライカディスト **D510** (DISTO-D510) 屋外用

4倍ズーム!
 デジタルファインダー
 搭載

- 測距精度: ±1.0mm
- 測距範囲: 0.05m~200m

希望小売価格 102,400円
65,000円 +消費税

XIRANGE POWER TECHNOLOGY
 ライカディスト **X4** (DISTO-X4) 屋外用

強靱ボディの屋外対応型
 耐落下2m

- 測距精度: ±1.0mm
- 測距範囲: 0.05m~150m

希望小売価格 86,800円
54,000円 +消費税

XIRANGE POWER TECHNOLOGY
 ライカディスト **D2** (DISTO-D2BT)

Bluetooth® 搭載
 屋内測定の
 マルチプレイヤー

- 測距精度: ±1.5mm
- 測距範囲: 0.05m~100m

希望小売価格 43,600円
27,000円 +消費税

建築土木用 **ローテーティングレーザー**

Tajima

1年保証
 IP66

タジマ
 ローテーティングレーザー
315H (TRL-315H)
 スタンダード受光器付

- 小規模な工事でも安全に使用できるレーザー1安全規格クラス1
- 防塵・防水性能IP66
- 最大直径500mまでレベル出し可能

希望小売価格 137,800円
85,000円 +消費税

TOPCON

1年保証
 IP66

ローテーティングレーザー
RL-H5ADB
 (RL-H5ADB/LS-100D)
 デジタル受光器付

- 水平精度±10' (±1.5mm/30m)
- 防塵・防水性能IP66
- 最大直径800mまでレベル出し可能

希望小売価格 234,000円
110,000円 +消費税

アルミハイブ製移動式足場
アルミローリングタワー

ARA 最大伸縮高さ 200cm
アルミ製で軽量!
スタクションを使って運搬もできる
アルミローリングタワー

【3段タイプ】
ARA-2A
●全高4.31~4.54m
●床面の高さ3.29~3.52m
●積載115kg ●定価 491,600円 **408,000円**

【3段タイプ/アクリルガラス付】
ARA-3HA
●全高5.86~6.09m
●床面の高さ4.04~4.07m
●積載158kg ●定価 766,000円 **538,000円**

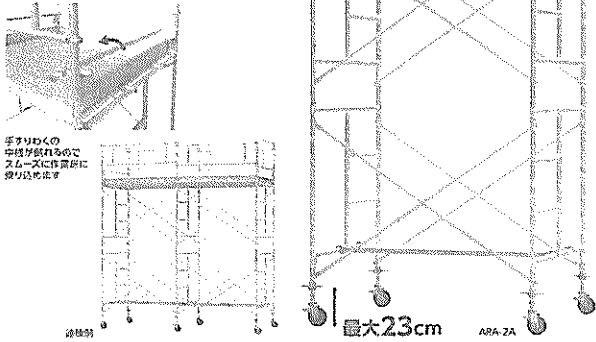

最大23cm ARA-2A

可動式機用
昇降台

荷物の昇降や、
運搬に便利な屋内用
自動操作リフト

ワークトップ
TASUKE
全6
タイプ
最大伸縮高さ
300cm

オプションも
充実!

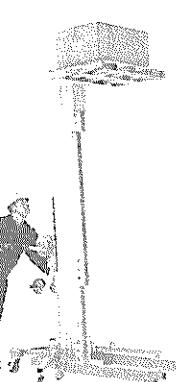

アルミハイブ製
昇降作業台

主要部アルミ製で、
今までにない
軽量化を実現!

アルミハイブ製
NETIS
全4
タイプ
最大伸縮高さ
150cm

アルミハイブ製
NETIS
最大伸縮高さ
100cm

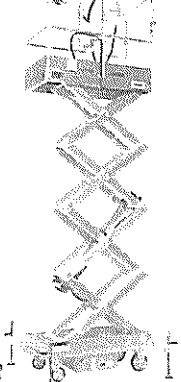

油圧マスト式
昇降作業台

高所作業を
もっと身近にする
電動昇降作業台

ピット!
NETIS
最大伸縮高さ
160cm

ピット!
NETIS
最大伸縮高さ
150cm

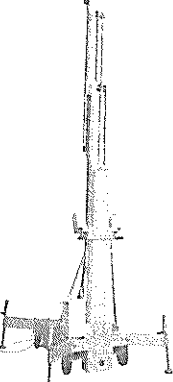

アルミハイブ製足場
ハイスルタワー

ATL 最大伸縮高さ 100cm
超軽量、安定感抜群!
真鍮でスクリュー(押通し)・ボルト(固定)

【3段タイプ】
ATL-JS
●全高2.55~2.78m
●床面の高さ1.49~1.72m
●積載25kg ●定価 25,000円

【3段タイプ】
ATL
●全高2.54~2.77m
●床面の高さ1.48~1.71m
●積載25kg ●定価 25,000円

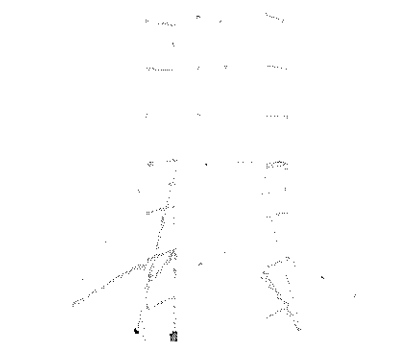

最大30cm ATL-2A

ATL
作業床寸法/485×950mm
わく寸法(支柱中心)/7550×1000mm

【3段タイプ】
ATL-2AJS
●全高4.33~4.63m
●作業床の高さ3.18~3.48m
●本体積載50.0kg ●定価 オープン **178,000円**

【3段タイプ】
ATL-3AJS
●全高5.85~6.15m
●作業床の高さ4.70~5.00m
●本体積載63.0kg ●定価 オープン **218,000円**

ATL-W 作業床ワイドタイプ
作業床寸法/485×1250mm
わく寸法(支柱中心)/7650×1300mm

【3段タイプ】
ATL-2WAJS
●全高4.33~4.63m
●作業床の高さ3.18~3.48m
●本体積載57.0kg ●定価 オープン **238,000円**

【3段タイプ】
ATL-3WAJS
●全高5.85~6.15m
●作業床の高さ4.70~5.00m
●本体積載74.0kg ●定価 オープン **278,000円**

ピカ コーポレイション
https://www.pica-corp.jp
本社 〒577-0013 大阪府東大阪市長田中 4-4-10
お求め・お問い合わせは
1942 新堀屋上総舎大坂市東区南船場2-1
株式会社 新堀屋
TEL (0255) 43-1323
FAX (0255) 43-2322

大特価情報!!

PiCa PRO USE

期間:セール対象期間のみ

昇降アジャスト式 足場台 **SCN** 最大伸縮高さ 100cm 幅 55cm

かがまずに伸縮脚を伸ばせる

前脚・後脚の長さの違い、大きめの隙間に選んでいます

SCN-90A
●床の高さ2.55~2.78m ●床の高さ2.49~2.72m
●積載25kg ●定価 25,000円 **24,800円**

SCN-120A
●床の高さ2.54~2.77m ●床の高さ2.42~2.66m
●積載25kg ●定価 25,000円 **17,800円**

SCN-150A
●床の高さ2.24~2.57m ●床の高さ2.26~2.59m
●積載25kg ●定価 25,000円 **20,800円**

SCN-180A
●床の高さ2.152~2.484m ●床の高さ2.24~2.57m
●積載10.0kg ●定価 39,000円 **23,800円**

SCN-210A
●床の高さ2.182~2.513m ●床の高さ2.185~2.49m
●積載11.2kg ●定価 43,000円 **24,800円**

SCN-34A
●床の高さ1.24~1.60m ●床の高さ1.253~2.32m
●積載9.0kg ●定価 38,000円 **21,000円**

SCN-45A
●床の高さ1.53~1.97m ●床の高さ1.253~2.32m
●積載10.2kg ●定価 43,000円 **24,000円**

SCN-120LA
●床の高さ0.94~1.29m ●床の高さ1.24~1.60m
●積載0.9kg ●定価 35,000円 **20,000円**

SCN-150LA
●床の高さ1.24~1.60m ●床の高さ2.26~2.59m
●積載0.9kg ●定価 41,000円 **22,000円**

SCN-180LA
●床の高さ1.53~1.97m ●床の高さ3.24~4.17m
●積載10.0kg ●定価 45,000円 **25,000円**

最大伸縮高さ約44cmまで対応できます

約31cm 約44cm

昇降アジャスト式 足場台 **SXJ** 最大伸縮高さ 100cm 幅 55cm

立ったまま伸縮でき、
ワンタッチで折りたたみできる!

SXJ-90A
●床の高さ0.55~0.96m
●積載5.5kg ●定価 26,000円 **24,800円**

SXJ-120A
●床の高さ0.54~1.25m
●積載6.4kg ●定価 30,000円 **17,800円**

SXJ-150A
●床の高さ1.24~1.54m
●積載7.4kg ●定価 33,600円 **20,800円**

SXJ-180A
●床の高さ1.53~1.84m
●積載8.4kg ●定価 39,000円 **23,800円**

SXJ-210A
●床の高さ2.182~2.513m
●積載9.4kg ●定価 42,000円 **24,800円**

SXJ-240A
●床の高さ2.11~2.42m
●積載10.9kg ●定価 59,000円 **24,800円**

SXJ-270A
●床の高さ2.40~2.71m
●積載12.2kg ●定価 64,600円 **33,800円**

SXJ-300A
●床の高さ2.65~3.00m
●積載14.8kg ●定価 78,000円 **41,800円**

昇降アジャスト式 足場台 **DXP** 最大伸縮高さ 100cm 幅 55cm

天場がスライドでき、かがまずに
立ったまま伸縮できる足場台

DXP-S120A
●床の高さ0.55~0.96m
●積載5.5kg ●定価 26,000円 **25,800円**

DXP-S86LA
●床の高さ0.55~0.96m
●積載5.5kg ●定価 26,000円 **27,800円**

DXP-S120A
●床の高さ0.79~1.20m
●積載7.4kg ●定価 33,600円 **27,800円**

DXP-S120LA
●床の高さ0.79~1.20m
●積載13.5kg ●定価 75,000円 **29,800円**

DXP-SX90A
●床の高さ0.55~0.91m
●積載10.9kg ●定価 59,000円 **24,800円**

DXP-SX120A
●床の高さ0.85~1.18m
●積載16.2kg ●定価 93,000円 **36,800円**

かがまずに立ったまま伸縮できる Stapi スタピー

昇降アジャスト式 足場台 **DXJ** 最大伸縮高さ 100cm

1脚でも2脚でも3脚でも4脚でも
立ったまま伸ばせる!!

DXJ-6908A
●床の高さ0.69~0.91m
●積載7.5kg ●定価 33,600円 **19,800円**

DXJ-91209A
●床の高さ0.79~1.18m
●積載11.7kg ●定価 40,000円 **23,800円**

DXJ-W6908A
●床の高さ0.69~0.91m
●積載9.3kg ●定価 39,600円 **22,800円**

DXJ-W91209A
●床の高さ0.87~1.18m
●積載10.3kg ●定価 44,000円 **25,800円**

昇降アジャスト式 足場台 **LGP** 最大伸縮高さ 100cm

かがまずに立ったまま伸縮できる
脚アジャスト式2選はして

LGP-32A
●床の高さ2.91~3.27m ●積載1.97m
●積載8.8kg ●定価 55,000円 **33,800円**

LGP-44A
●床の高さ4.17~4.53m ●積載2.60m
●積載10.7kg ●定価 65,000円 **39,800円**

LGP-52A
●床の高さ4.80~5.16m ●積載2.91m
●積載11.7kg ●定価 69,000円 **41,800円**

LP-BPS
●定価 20,000円 **12,000円**

PTH 100kg

ぐんぐん伸びて
ゆっくりと縮む伸縮はしご



車のトランクにもスッキリ収納!

車内収納
サービスマン

自動ロック

取降時に
便利なベルト付

ソフトスライドタイプ

ゆっくりと縮むので滑り防止になります

PTH-S420CB
●全長4.22m ●伸長0.90m
●質量13.7kg ●定価 オープン **22,800円**

PTH-S4503CB
●全長4.55m ●伸長0.93m
●質量14.9kg ●定価 オープン **24,800円**

LNT 100kg

サヤ管式で
コンパクトに収納!

EP-ART3

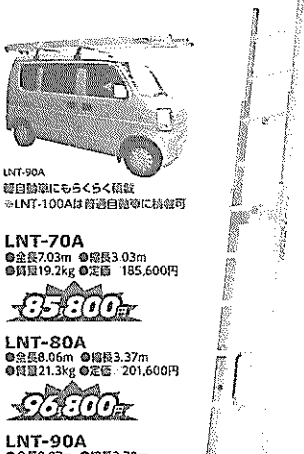

LNT-90A
縦自動車にもろくらく搭載
※LNT-100Aは前部自動ロックに搭載可

LNT-70A
●全長7.03m ●伸長3.03m
●質量19.2kg ●定価 185,600円 **85,800円**

LNT-80A
●全長8.06m ●伸長3.37m
●質量21.3kg ●定価 201,600円 **96,800円**

LNT-90A
●全長9.07m ●伸長3.70m
●質量26.0kg ●定価 251,000円 **107,800円**

LNT-100A
●全長10.11m ●伸長4.04m
●質量28.0kg ●定価 257,000円 **118,800円**

2CSM 100kg

スタンダード2連はしご

JIS

2CSM-60
●全長5.95m
●伸長3.57m
●質量12.8kg
●定価 59,600円

2CSM-67
●全長6.63m ●伸長4.25m
●質量14.8kg
●定価 65,000円

2CSM-74
●全長7.31m ●伸長4.25m
●質量16.3kg
●定価 69,000円

伸縮ロープが
たるまない
エンドレス機構

どこでも1台で
27,800円

はしご上部補助金具取付Pita
LP-YP

2連はしご
2CSM-74(7m)

アウトリガー
LP-AUS2

55,800円

NDA 100kg

より安定性がアップする
アウトリガー付きタイプ

セーフリガー

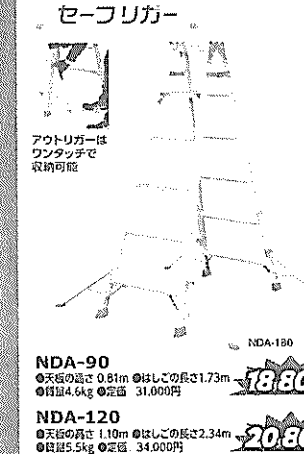

アウトリガーは
ワンタッチで
収納可能

NDA-90
●天板の高さ 0.81m ●はしごの長さ1.73m
●質量4.6kg ●定価 31,000円 **18,800円**

NDA-120
●天板の高さ 1.10m ●はしごの長さ2.34m
●質量5.5kg ●定価 34,000円 **20,800円**

NDA-150
●天板の高さ 1.39m ●はしごの長さ2.96m
●質量7.5kg ●定価 40,000円 **24,800円**

NDA-180
●天板の高さ 1.68m ●はしごの長さ3.57m
●質量8.9kg ●定価 45,000円 **27,800円**

NDA-210
●天板の高さ 1.98m ●はしごの長さ4.18m
●質量11.2kg ●定価 51,000円 **30,800円**

LM 100kg

驚きの軽さ、そして最大使用質量
130kgの頑丈設計!

軽量!

優
BEN-KEI
終

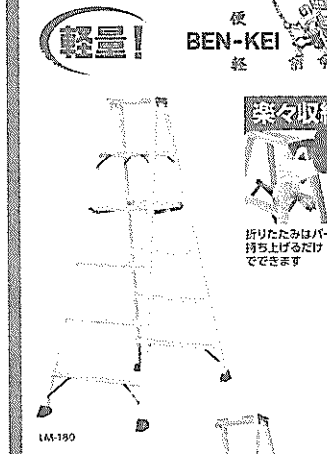

楽々収納

折りたたみはパーを
持ち上げるだけで
できます

LM-180
●天板の高さ 1.68m ●伸長 3.57m
●質量 8.9kg ●定価 45,000円 **27,800円**

LM-210
●天板の高さ 1.98m ●伸長 4.18m
●質量 11.2kg ●定価 51,000円 **30,800円**

JOB 100kg

ピカのフラッグシップモデル

兼用脚立

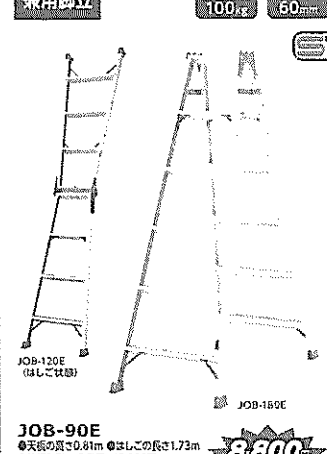

JOB-120E
(はしご仕様) **8,800円**

JOB-90E
●天板の高さ0.81m ●はしごの長さ1.73m
●質量3.7kg ●定価 15,000円 **8,800円**

JOB-120E
●天板の高さ1.10m ●はしごの長さ2.34m
●質量4.7kg ●定価 18,600円 **10,800円**

JOB-150E
●天板の高さ1.39m ●はしごの長さ2.96m
●質量6.4kg ●定価 23,000円 **12,800円**

JOB-180E
●天板の高さ1.68m ●はしごの長さ3.57m
●質量7.7kg ●定価 28,600円 **14,800円**

JOB-210E
●天板の高さ1.98m ●はしごの長さ4.18m
●質量9.6kg ●定価 35,000円 **17,800円**

DXA 150kg

足場台 (可伸式) 作業台
ダイアゴナルタイプ

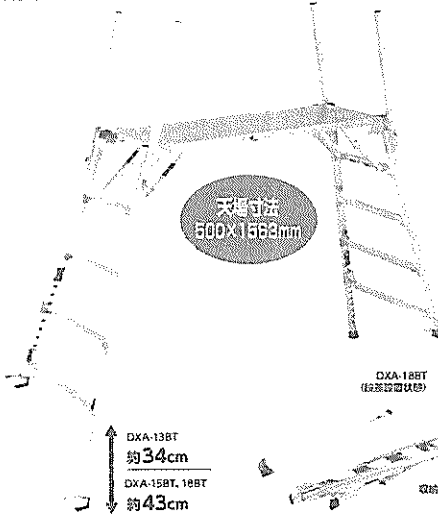

天板寸法
500×1568mm

DXA-13BT
●天板の高さ 0.96~1.30m
●質量21.6kg
●定価 188,600円 **81,800円**

DXA-15BT
●天板の高さ 1.05~1.48m
●質量22.6kg
●定価 198,000円 **85,800円**

DXA-18BT
●天板の高さ 1.37~1.80m
●質量25.0kg
●定価 215,000円 **89,800円**

エリアガード
DXA-AGS
●質量3.6kg
●定価 81,600円 **32,800円**

手すりわく (爪取板付)
DWG-TFL
●質量 4.1kg (1台)
●定価 61,600円 (1台)
32,800円

3CSM 100kg

スタンダード3連はしご

JIS

3CSM-77
●全長7.69m
●伸長3.61m
●質量20.3kg
●定価 121,600円 **39,800円**

3CSM-87
●全長8.71m
●伸長3.95m
●質量22.2kg
●定価 131,600円 **42,800円**

オフショウ

LP-G1A
電柱はしごをかけるときに
●質量0.4kg ●定価 15,600円
※はしご取付用取付金具が別売です
※取付用取付金具は別売です
取付金具 LNT, CSM, LGW-G, ALF, PRO, JOB, SWA, LYS, LSP

12,800円

STGD 120kg

天板使用型
伸縮足場板

4mmピッチで
任意の長さに伸縮



STGD-A3623
●伸長 6.0m ●天板 2.03m
●質量 12.2kg ●有効幅 233mm
●定価 オープン **22,800円**

STGD-A4023
●伸長 4.0m ●天板 2.23m
●質量 13.4kg ●有効幅 233mm
●定価 オープン **24,800円**

STFD 100kg

天板使用型
伸縮足場板

50mmピッチで伸縮する
コンパクトな伸縮足場板
軽量タイプ



STFD-1525 ●伸長 1.50m ●質量 1.50kg ●定価 10,800円

STFD-2025 ●伸長 2.00m ●質量 1.55m ●定価 11,800円

STFD-2825 ●伸長 2.80m ●伸長 1.60m ●質量 1.60m ●定価 16,800円

LM 100kg

天板の高さ 0.81m ●伸長 3.1kg ●定価 12,600円 **7,800円**

天板の高さ 1.10m ●伸長 3.7kg ●定価 15,000円 **8,800円**

天板の高さ 1.39m ●伸長 4.8kg ●定価 19,000円 **10,800円**

天板の高さ 1.68m ●伸長 5.8kg ●定価 22,000円 **12,800円**

天板の高さ 1.98m ●伸長 6.9kg ●定価 26,600円 **14,800円**

天板の高さ 2.27m ●伸長 8.1kg ●定価 43,000円 **24,800円**

天板の高さ 2.56m ●伸長 9.4kg ●定価 48,600円 **27,800円**

天板の高さ 2.85m ●伸長 11.1kg ●定価 54,000円 **29,800円**

JOB 100kg

専用脚立

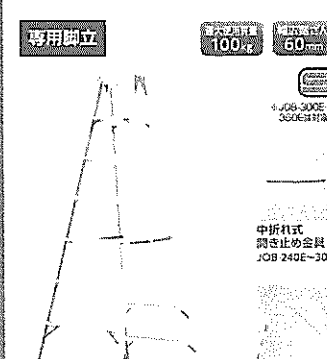

JOB-240E
●天板の高さ 2.27m ●伸長 10.2kg ●定価 68,600円 **23,800円**

JOB-270E
●天板の高さ 2.56m ●伸長 11.8kg ●定価 80,600円 **25,800円**

JOB-300E
●天板の高さ 2.85m ●伸長 13.2kg ●定価 94,600円 **29,800円**

JOB-330E
●天板の高さ 3.14m ●伸長 15.0kg ●定価 125,600円 **46,800円**

JOB-360E
●天板の高さ 3.43m ●伸長 17.0kg ●定価 145,000円 **51,800円**

職人さん必需品がセール特価にて!!
このチャンスを見逃すな!!

超・特選品祭り

RYH ニューラビット 100kg

脚部伸縮式 はしご兼用脚立・専用脚立
サイズバリエーション豊富な
上部操作タイプ

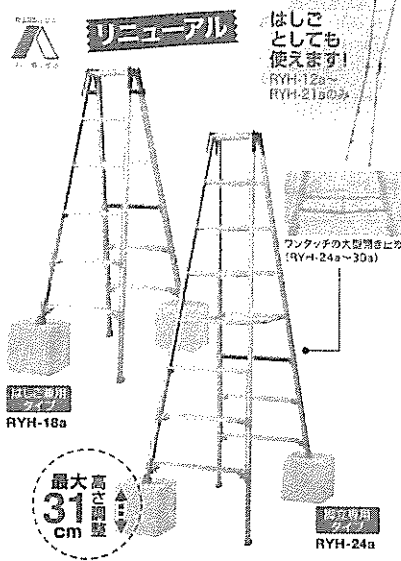

はしご兼用タイプ

RYH-12a
●天板高さ: 1.02~1.33m
●はしご延長: 2.14~2.78m
●質量: 7.5kg
●本体価格: ¥31,000 **17,800円**
税込価格: 19,580円

RYH-15a
●天板高さ: 1.31~1.63m
●はしご延長: 2.75~3.40m
●質量: 8.8kg
●本体価格: ¥34,000 **19,800円**
税込価格: 21,760円

RYH-18a
●天板高さ: 1.61~1.92m
●はしご延長: 3.37~4.02m
●質量: 10.5kg
●本体価格: ¥40,000 **22,800円**
税込価格: 25,080円

RYH-21a
●天板高さ: 1.91~2.22m
●はしご延長: 3.99~4.63m
●質量: 11.6kg
●本体価格: ¥45,000 **25,800円**
税込価格: 28,380円

RYH-24a
●天板高さ: 2.21~2.52m
●質量: 12.8kg
●本体価格: ¥58,000 **34,800円**
税込価格: 38,280円

RYH-27a
●天板高さ: 2.51~2.82m
●質量: 14.0kg
●本体価格: ¥65,000 **38,800円**
税込価格: 42,680円

RYH-30a
●天板高さ: 2.82~3.13m
●質量: 16.3kg
●本体価格: ¥72,000 **42,800円**
税込価格: 47,080円

豊富なサイズラインナップで
人気の伸縮式脚立

RYZ 100kg

脚部伸縮式 はしご兼用脚立・専用脚立

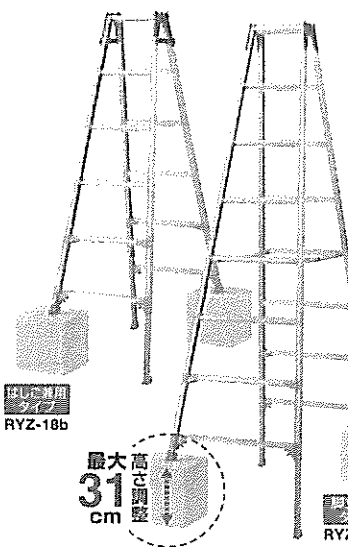

はしご兼用タイプ

RYZ-09b
●天板高さ: 0.72~1.03m
●はしご延長: 1.52~2.13m
●質量: 8.8kg
●本体価格: ¥23,000 **10,800円**
税込価格: 11,880円

RYZ-12b
●天板高さ: 1.02~1.33m
●はしご延長: 2.14~2.73m
●質量: 8.9kg
●本体価格: ¥26,000 **11,800円**
税込価格: 12,960円

RYZ-15b
●天板高さ: 1.31~1.63m
●はしご延長: 2.75~3.40m
●質量: 11kg
●本体価格: ¥31,000 **13,800円**
税込価格: 15,180円

RYZ-18b
●天板高さ: 1.61~1.92m
●はしご延長: 3.37~4.02m
●質量: 9.8kg
●本体価格: ¥36,000 **15,800円**
税込価格: 17,380円

RYZ-21b
●天板高さ: 1.91~2.22m
●はしご延長: 3.99~4.63m
●質量: 10.9kg
●本体価格: ¥42,000 **18,800円**
税込価格: 20,680円

RYZ-24b
●天板高さ: 2.21~2.52m
●質量: 12.2kg
●本体価格: ¥48,000 **22,800円**
税込価格: 25,080円

RYZ-27b
●天板高さ: 2.51~2.82m
●質量: 13.2kg
●本体価格: ¥55,000 **25,800円**
税込価格: 28,380円

RYZ-30b
●天板高さ: 2.82~3.13m
●質量: 15.4kg
●本体価格: ¥70,000 **29,800円**
税込価格: 32,780円

脚部の伸縮が立ったまま自在にできる足場台

DRH/DRHW 100kg

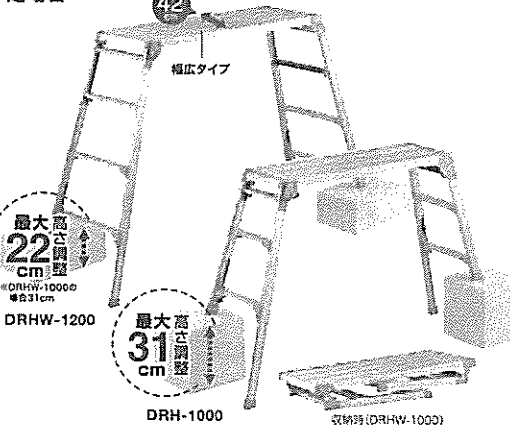

天板寸法: 100x90cm

DRH-1000
●天板高さ: 0.65~0.96m
●質量: 7.8kg
●本体価格: 28,000円 **16,800円**
税込価格: 18,480円

天板寸法: 100x42cm

DRHW-1000
●天板高さ: 0.65~0.96m
●質量: 8.7kg
●本体価格: 30,000円 **18,800円**
税込価格: 20,680円

天板寸法: 120x42cm

DRHW-1200
●天板高さ: 1.01~1.23m
●質量: 9.8kg
●本体価格: 32,000円 **19,800円**
税込価格: 21,780円

脚も天板も伸縮可能
広い場所から狭い場所までこれ1台!

DSL 1.0 120kg

天板・脚部伸縮足場台 スノコ式

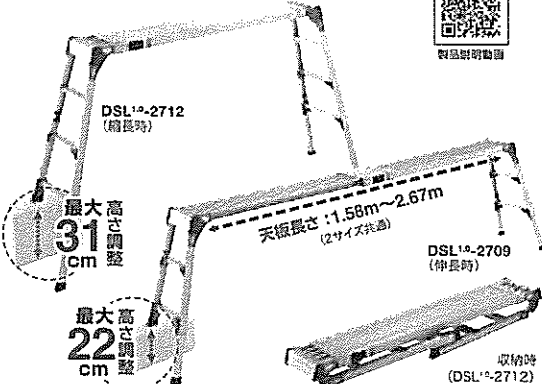

天板伸縮ロック機構
回すだけでロック可能な
無段階調節のフリーストッパー

天板寸法: 100x90cm

DSL 1.0-2709
●天板高さ: 0.63~0.85m
●質量: 15.2kg
●本体価格: ¥54,000 **26,800円**
税込価格: 29,480円

天板寸法: 120x42cm

DSL 1.0-2712
●天板高さ: 0.89~1.20m
●質量: 16.2kg
●本体価格: ¥60,000 **29,800円**
税込価格: 32,780円

JIS1300形認定品で軽いの強い!

RZ 130kg

JIS 1300形 GOOD DESIGN

軽量脚立 脚軽

RZ-06c
●天板高さ: 0.60m
●質量: 2.7kg
●本体価格: ¥11,000 **6,800円**
税込価格: 7,480円

RZ-09c
●天板高さ: 0.79m
●質量: 3.4kg
●本体価格: ¥13,000 **7,800円**
税込価格: 8,580円

RZ-12c
●天板高さ: 1.03m
●質量: 4.2kg
●本体価格: ¥16,000 **9,800円**
税込価格: 10,780円

RZ-15c
●天板高さ: 1.39m
●質量: 5.2kg
●本体価格: ¥19,000 **11,800円**
税込価格: 12,980円

RZ-15c

RZ-18c
●天板高さ: 1.59m
●質量: 6.4kg
●本体価格: ¥23,000 **13,800円**
税込価格: 15,180円

RZ-21c
●天板高さ: 1.99m
●質量: 7.5kg
●本体価格: ¥27,000 **15,800円**
税込価格: 17,380円

空間に調和するブラックカラー

RZB 130kg

JIS 1300形 GOOD DESIGN

軽量脚立 脚軽ブラック

RZB-06b
●天板高さ: 0.60m
●質量: 2.7kg
●本体価格: ¥14,000 **8,800円**
税込価格: 9,680円

RZB-09b
●天板高さ: 0.79m
●質量: 3.4kg
●本体価格: ¥16,000 **9,800円**
税込価格: 10,780円

RZB-12b
●天板高さ: 1.03m
●質量: 4.2kg
●本体価格: ¥19,000 **11,800円**
税込価格: 12,980円

RZB-15b
●天板高さ: 1.39m
●質量: 5.2kg
●本体価格: ¥22,000 **13,800円**
税込価格: 15,180円

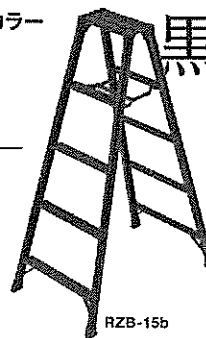

脚部伸縮式で凹凸に対応

RZS 100kg

JIS 1000形 GOOD DESIGN

脚部伸縮式 軽量脚立

RZS-09a
●天板高さ: 0.72~0.94m
●質量: 4.7kg
●本体価格: ¥21,000 **12,800円**
税込価格: 14,080円

RZS-12a
●天板高さ: 1.03~1.23m
●質量: 5.6kg
●本体価格: ¥25,000 **14,800円**
税込価格: 16,280円

RZS-15a
●天板高さ: 1.32~1.53m
●質量: 6.5kg
●本体価格: ¥29,000 **17,800円**
税込価格: 19,580円

RZS-18a
●天板高さ: 1.62~1.83m
●質量: 7.5kg
●本体価格: ¥33,000 **19,800円**
税込価格: 21,780円

RZS-15a

RZS-21a
●天板高さ: 1.92~2.13m
●質量: 8.5kg
●本体価格: ¥36,000 **21,800円**
税込価格: 23,980円

RZS-21a

skyladder

コンパクト1連はしご

最大積載量 100kg

より安全に、より使いやすく！
リニューアルポイント

はしごの横倒れ防止に
スカイラダー専用オプション
スタビライザー

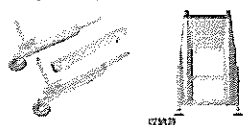

LS-STL39 (LS-39用)
●最大伸縮幅(伸縮時): 1.16m
●質量: 5.3kg
●本体価格: ¥49,000円

29,800円
税込価格: 32,780円

LS-STL49 (LS-49用)
●最大伸縮幅(伸縮時): 1.18m
●質量: 5.4kg
●本体価格: 59,000円

35,800円
税込価格: 39,380円

LS-STL59 (LS-59用)
●最大伸縮幅(伸縮時): 1.20m
●質量: 5.4kg
●本体価格: 69,000円

41,800円
税込価格: 45,980円

LS-39
●全長: 3.59m ●縮長: 0.89m
●質量: 19.4kg
●本体価格: ¥66,000

39,800円
税込価格: 32,780円

LS-49
●全長: 4.09m ●縮長: 0.96m
●質量: 25.5kg
●本体価格: ¥116,000

69,800円
税込価格: 76,780円

LS-59
●全長: 5.37m ●縮長: 1.05m
●質量: 25.5kg
●本体価格: ¥130,000

79,800円
税込価格: 87,780円

NEW

NEW

NEW

ワイドに使えるスノコ式足場板

SSF1.0 最大積載量 120kg

スノコ式伸縮足場板
スライドステージ
両面使用タイプ

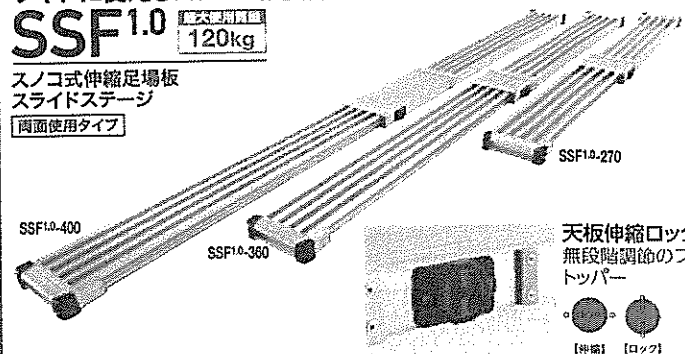

SSF1.0-270
●全長: 2.72m
●縮長: 1.65m
●質量: 9.5kg ●2点支持
●本体価格: ¥50,000

SSF1.0-360
●全長: 3.60m
●縮長: 2.09m
●質量: 11.6kg ●2点支持
●本体価格: ¥60,000

SSF1.0-400
●全長: 4.00m
●縮長: 2.50m
●質量: 13.6kg ●2点支持
●本体価格: ¥70,000

大特価 **大特価** **大特価**

天板伸縮ロック機構
無段階調節のフリース
トッパー



シンプル構造で補修もOK!

軽量アルミ製台車

NAC 1t (天板均等荷重)
アルミ運搬台車

イトン台車

単管パイプを
四隅に差し込める設計

1m(φ48.6mm)の
単管パイプをご使用ください。
※単管パイプはついておりません。
お客様にてご用意ください。

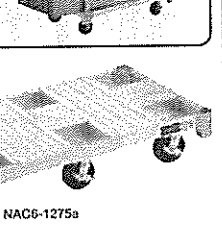
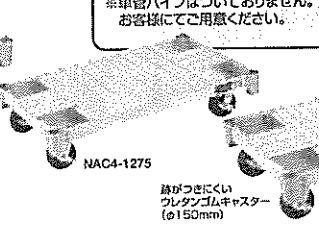
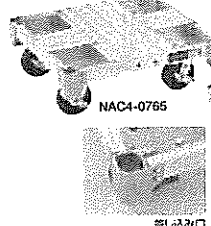

NAC4-0765
●荷台寸法: 76cm×64cm
●荷台高さ: 25.7cm
●質量: 18.0kg
●本体価格: ¥105,000

NAC4-1275
●荷台寸法: 118cm×73cm
●荷台高さ: 25.7cm
●質量: 21.0kg
●本体価格: ¥110,000

NAC6-1275a
●荷台寸法: 118cm×73cm
●荷台高さ: 25.7cm
●質量: 29.0kg
●本体価格: ¥120,000

64,800円
税込価格: 71,280円

69,800円
税込価格: 76,780円

74,800円
税込価格: 82,280円

電動式の キックスクーター

ES2 最大積載量 100kg

ナインボット キックスクーター



●サイズ展開時 1020×430×1130mm
折畳時 1130×430×400mm
●最高速度: 約25km/h
●充電時間: 約3.5時間
●航続可能距離: 約25km
●質量: 12.5kg
●本体価格: ¥100,000

工場内の パトロール・移動に最適

ninebot S-Pro 40~100kg

ナインボット・エスプロ

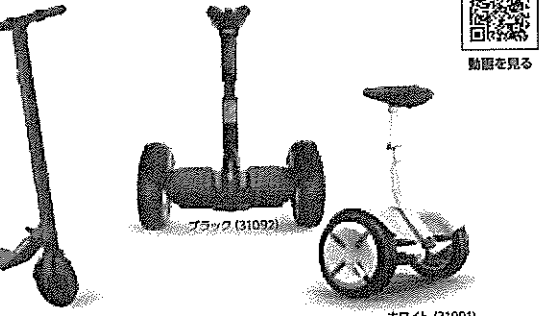

●航続可能距離: 約30 km
●充電時間: 約4時間
●最高速度: 18 km/h
●航続可能距離: 約12.8km
●質量: 15.0kg
●本体価格: ¥150,000円

69,800円
税込価格: 76,780円

99,800円
税込価格: 109,780円

組立て方法がより安全にリニューアル

STV2.0 最大積載量 100kg

労働安全衛生規則対応

高所作業台 快速ステージ

STV2.0-2
●全高: 4.32~4.61m
●作業床高さ: 3.18~3.47m
●作業床寸法: 0.50×0.92m
●設置寸法: 1.07×0.62m
(外部支え装置時: 2.05×2.05m)
●質量: 69.5kg
●本体価格: ¥331,000

STV2.0-3
●全高: 5.84~6.13m
●作業床高さ: 4.70~4.99m
●作業床寸法: 0.50×0.92m
●設置寸法: 1.07×0.62m
(外部支え装置時: 2.05×2.05m)
●質量: 81.0kg
●本体価格: ¥409,000

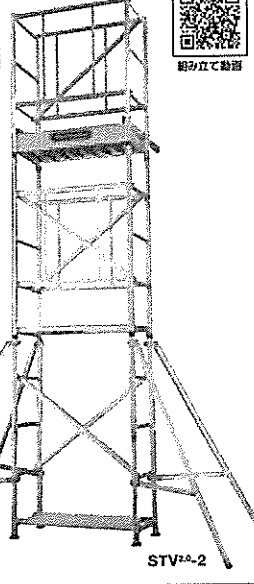
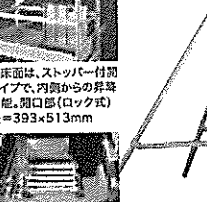

228,000円
税込価格: 250,800円

288,000円
税込価格: 316,800円

簡単スピーディーな 折りたたみ設計が人気

JAS 最大積載量 225kg

AS/NZ 1576

高所作業台
ミニジッピー/ジッピー

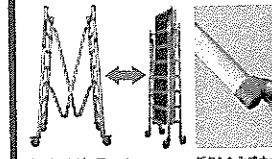

ミニジッピー JAS-ZS140M
●全高: 2.51m ●作業床高さ: 1.40m
●質量: 52.2kg
●本体価格: ¥128,000

ジッピー JAS2.0-ZS190G
●全高: 2.97m ●作業床高さ: 1.91m
●質量: 68.6kg
●本体価格: ¥189,000

118,000円
税込価格: 129,800円

168,000円
税込価格: 184,800円

ご用命は

〒42 新潟県上越市大字松村新田25-1
株式会社 保坂屋
TEL (0255) 43-1323 (代)
FAX (0255) 43-2806



長谷川工業株式会社

本社 〒550-0002 大阪市西区江戸堀2丁目1-1 江戸堀センタービル14

●掲載商品はセール品のため品薄となります。品切れの際はご容赦ください。●製品の改良などのために、製品の仕様、寸法などを予告なく変更することがありますので、あらかじめご了承ください。●運賃は北海道・沖縄及び離島は別途扱いとさせていただきます。●はしご長さが地理的条件により運送会社止め又は、別途チャーター便の費用が生じることがあります。

脚立やはしごが目の前に! ハセガワAR せひご覧ください!



日本産業規格
産業標準化法に基づくJISマーク表示制度において財団法人日本品質保証機構が規格適合したことを認証した製品。

www.hasegawa-kogyo.co.jp



縦・横 回転レーザーレベル GSL-VH10

盗難火災保険付

レーザーに準ずる精度のレーザー
完全自動水平±5° 防水・防塵 IP66相当

受光器・リモコン 標準装備 定価 ¥248,000-

展示会特別価格(税別)
¥169,800-

水平・垂直・傾斜(90°)の角度設定可能

回転レーザーレベル STS-H600

盗難火災保険付

(三脚付) 高性能の水平回転レーザー
受光器・リモコン 標準装備

展示会特別価格(税別)
¥110,000-

定価 ¥170,000-

トータルステーション TSS-200S

パルスレーザーで
ピンポイント測距可能

日本語表示の大型
ディスプレイ両側設置

定価 ¥663,000-

展示会特別
価格(税別)
¥498,000-

電子セオドライト SDT10WS

(三脚付) 盗難火災保険付

倍率30倍 測角精度5°
最小測角10°/5° 表示

定価 ¥355,000-

展示会特別
価格(税別)
¥198,000-

防水型オートレベル

盗難火災保険付

最短合線距離30cm

24XC (三脚付) ②
定価 ¥49,800-
展示会特別価格(税別)
¥39,800-

32XC (三脚付) ②
定価 ¥69,800-
展示会特別価格(税別)
¥59,800-

アースドライバー SED630S

他社と比べると2枚刃が
大地を切り裂く!

穴掘りをタフにこなす
総重量63ccのゆとり

WOG60付 定価 ¥64,000-
展示会特別価格(税別)
¥49,800-

WOG150付 定価 ¥66,000-
展示会特別価格(税別)
¥52,800-

液晶モニター付工業用内視鏡 高輝度LED付CMOSカメラ 3.5インチ大型液晶モニター搭載

盗難火災保険付

高輝度LED付CMOSカメラ
3.5インチ大型液晶モニター搭載

SDI-120

定価 ¥49,800-

展示会特別価格(税別)
¥39,800-

カメラヘッドφ12mm ケーブル形状: インターロック型

グリーンレーザー墨出器

盗難火災保険付

スリットカーテンレーザー ③ 1.5±1mm/10cm

日本の視認性
緑色レーザー

SRS-440G
4V4HDフルラインレーザー墨出器
定価 ¥174,000-
展示会特別価格(税別)
¥109,800-

SRS-410G ③ 1.5±1mm/10cm
4V1HDラインレーザー墨出器
定価 ¥122,000-
展示会特別価格(税別)
¥77,900-

SRS-210G ② 1.5±1mm/10cm
2V1HDラインレーザー墨出器
定価 ¥87,000-
展示会特別価格(税別)
¥55,900-

SRS-110G ① 1.5±1mm/10cm
1V1HDラインレーザー墨出器
定価 ¥54,800-
展示会特別価格(税別)
¥35,900-

自動誘導グリーンレーザー墨出器

盗難火災保険付

スリットカーテンレーザー ③ 1.5±1mm/10cm

墨道ラインを受光器センターまで自動誘導

GAG41
展示会特別価格(税別)
¥198,000-

(両向き受光器付)
高速自動巡回モードドライブ可能
定価 ¥299,000-

電子標準式フルライングリーンレーザー墨出器

盗難火災保険付

スリットカーテンレーザー ③ 1.5±1mm/10cm

ELG-440
展示会特別価格(税別)
¥129,800-

定価 ¥198,000-

グリーンレーザー墨出器

盗難火災保険付

GV-415G ③ 1.5±1mm/10cm
定価 ¥90,000-
展示会特別価格(税別)
¥56,700-

GV-215G ② 1.5±1mm/10cm
定価 ¥60,000-
展示会特別価格(税別)
¥37,800-

防水型デジタル傾斜計 DL254V 254mm

盗難火災保険付

DL254V 254mm
定価 ¥10,500-
展示会特別価格(税別)
¥7,980-

防水型レーザー付デジタル傾斜計 DL300LV 300mm

盗難火災保険付

DL300LV 300mm
定価 ¥28,400-
展示会特別価格(税別)
¥19,800-

*盗難・火災保険加入には事前登録が必要です。また、受光器・リモコン・三脚・アクセサリーは対象外です。

発電機SUPERSALE ~非常用から工事現場まで~

ヤマハ 1.6kVA防音型インバータ発電機 EF1600iS
可搬性に優れた軽量20kg、並列使用で高出力可。
定価198,000(税別) 特価¥130,000(税別)



ヤマハ 2.5kVAオープン型インバータ発電機 EF2500i
軽量ボディ29kgで2.5kVAの高出力。
定価198,000(税別) 特価¥135,000(税別)

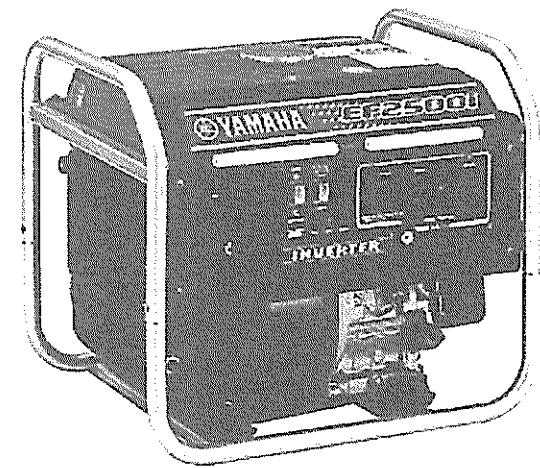

ナカミ インバーター発電機

突然の災害にも安心して対応可能。もしもの備えに。
ガソリンを抜く手間がなく、後処理が簡単。保管・メンテナンス楽々。(NIGG-600のみ)
パソコンや精密機器も安心。インバーターを装備しているので、家庭用電源と同等の良質な電源を供給。

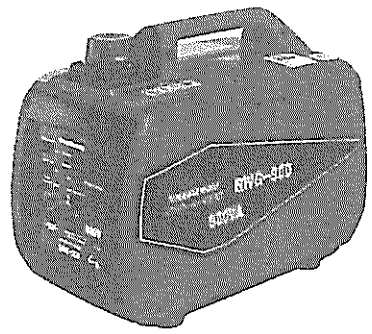

NIGG-600 (カセットボンベ式)
定価オープン
特価¥69,800(税別)

NIVG-900 (ガソリン式)
定価オープン
特価¥49,800(税別)

NIVG-1600 (ガソリン式)
定価オープン
特価¥79,800(税別)

NIVG-3200 (ガソリン式)
定価オープン
特価¥148,000(税別)

Dunk

力強いパートナー、
「ダンク」



▼定価¥120,000が!
¥61,800

車体サイズ1m
45センチ

限定
100
台



※写真(048.6)は
簡易に分解されています。

ブレーキ付キャスター (四隅)



赤色の「ON」の
ペダルを下に踏み込むと
ロックがかかります。
◇150・ウレタン
「ON」赤色

方向規制キャスター-R

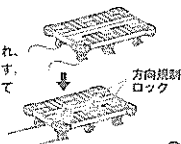

ロックすると向きが固定され、
台車の前進安定性が増します。
進行が直線、積降を安定して
運ぶことができます。

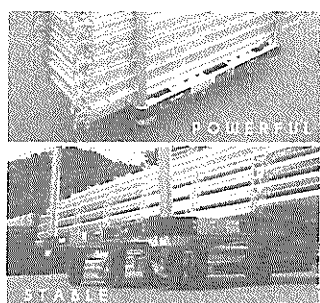

型式 MTR1000PD
最大積載量 1,000kg
本体寸法:幅775×奥行1225×高さ262mm
荷台寸法:幅750×奥行1200mm
質量 27.4kg

JKV-DF
2.5mはしご

ロープは大好評の
エンドレス
構造!
支柱側面に
トラテープ付き!



BEFORE
従来のロープは
下に垂れ下がって
邪魔に...

CHANGE

NEW
4mm幅で
固定可能!

※お客様での取り付け工事が
必要です!

※KHE50 積載量16.9kg
全長731cm・収納長415cm
¥19,800

※KHE50 積載量18.9kg
全長731cm・収納長453cm
¥19,800

※KHE50 積載量16.9kg
全長731cm・収納長415cm
¥19,800

※KHE50 積載量18.9kg
全長731cm・収納長453cm
¥19,800

TRN
3.5mはしご

大型脚端具採用の3連はしごと
ワンタッチでタイヤも
一緒に収納できる
帯型台車のセット!

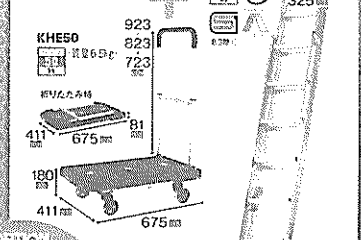

※KHE50 積載量16.9kg
全長731cm・収納長415cm
¥19,800

※KHE50 積載量18.9kg
全長731cm・収納長453cm
¥19,800

※KHE50 積載量16.9kg
全長731cm・収納長415cm
¥19,800

※KHE50 積載量18.9kg
全長731cm・収納長453cm
¥19,800

PRW-FX
伸縮脚付はしご専用立て

グレードアップした
二重ロック装置!

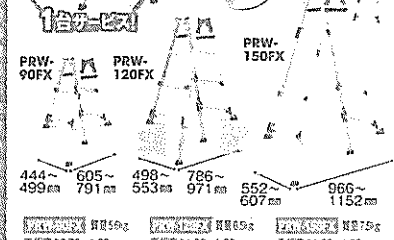

※KHE50 積載量16.9kg
全長731cm・収納長415cm
¥19,800

※KHE50 積載量18.9kg
全長731cm・収納長453cm
¥19,800

※KHE50 積載量16.9kg
全長731cm・収納長415cm
¥19,800

※KHE50 積載量18.9kg
全長731cm・収納長453cm
¥19,800

ALINCO

特

vol.31

セール期間
本日～
2020年9月末日まで

▶ こちらのマークが掲載されている
商品は弊社HPで使用方法の
動画が公開されています。
(住宅型器業務器 対象の商品紹介より
ご確認ください)

詳細は <https://www.alinco.co.jp/mv/index.html>

〒42 新潟県上越市大宮町新田25-1
株式会社 保坂屋
TEL (0255) 43-1323 代
FAX (0255) 43-9206

MXB-FX,F
伸縮脚付はしご専用立て
伸縮脚付はしご専用立て
伸縮脚付はしご専用立て

贈さん幅60mm!
最大使用質量130kg対応!

MXB-180FX 積載量18kg 天板寸法 1700×631mm 高さ 240-200mm 脚間幅 1217mm ¥6,980	MXB-240F 積載量24kg 天板寸法 2290×739mm 高さ 240-200mm 脚間幅 1578mm ¥8,980	MXB-360F 積載量36kg 天板寸法 3470×955mm 高さ 295mm 脚間幅 2300mm ¥9,980	MXB-480F 積載量48kg 天板寸法 4650×1178mm 高さ 295mm 脚間幅 2950mm ¥13,800	MXB-600F 積載量60kg 天板寸法 5830×1401mm 高さ 295mm 脚間幅 3600mm ¥17,800	MXB-720F 積載量72kg 天板寸法 7010×1624mm 高さ 295mm 脚間幅 4200mm ¥21,800	MXB-840F 積載量84kg 天板寸法 8190×1847mm 高さ 295mm 脚間幅 4800mm ¥25,800	MXB-960F 積載量96kg 天板寸法 9370×2070mm 高さ 295mm 脚間幅 5400mm ¥29,800	MXB-1080F 積載量108kg 天板寸法 10550×2293mm 高さ 295mm 脚間幅 6000mm ¥33,800	MXB-1200F 積載量120kg 天板寸法 11730×2516mm 高さ 295mm 脚間幅 6600mm ¥37,800
--	---	---	---	---	---	---	---	--	--

PRT-FX
伸縮脚付はしご専用立て
伸縮脚付はしご専用立て

新型二重ロック装置!
44mmの
ロングスライドで
2サイズ以上以上の動き!

PRT-180FX 積載量18kg 天板寸法 1700×631mm 高さ 240-200mm 脚間幅 1217mm ¥6,980	PRT-240FX 積載量24kg 天板寸法 2290×739mm 高さ 240-200mm 脚間幅 1578mm ¥8,980	PRT-360FX 積載量36kg 天板寸法 3470×955mm 高さ 295mm 脚間幅 2300mm ¥9,980	PRT-480FX 積載量48kg 天板寸法 4650×1178mm 高さ 295mm 脚間幅 2950mm ¥13,800	PRT-600FX 積載量60kg 天板寸法 5830×1401mm 高さ 295mm 脚間幅 3600mm ¥17,800	PRT-720FX 積載量72kg 天板寸法 7010×1624mm 高さ 295mm 脚間幅 4200mm ¥21,800	PRT-840FX 積載量84kg 天板寸法 8190×1847mm 高さ 295mm 脚間幅 4800mm ¥25,800	PRT-960FX 積載量96kg 天板寸法 9370×2070mm 高さ 295mm 脚間幅 5400mm ¥29,800	PRT-1080FX 積載量108kg 天板寸法 10550×2293mm 高さ 295mm 脚間幅 6000mm ¥33,800	PRT-1200FX 積載量120kg 天板寸法 11730×2516mm 高さ 295mm 脚間幅 6600mm ¥37,800
--	--	--	--	--	--	--	--	---	---

PXGE
伸縮脚付はしご専用立て

天板幅400mmタイプ
など、多彩なサイズVJエ!
6尺の脚立で作業する方必!

PXGE-710FX 積載量7kg 天板寸法 300×831mm 高さ 1014mm 脚間幅 589-670mm ¥12,800	PXGE-1014WX 積載量10kg 天板寸法 400×1118mm 高さ 1312mm 脚間幅 642-723mm ¥19,800
--	---

JAGUAR
伸縮脚付はしご専用立て

デザインを追求した専用脚立新登場!
幅広さ55mm

JAG-120B 積載量12kg 天板寸法 300×831mm 高さ 1014mm 脚間幅 589-670mm ¥6,800	JAG-180B 積載量18kg 天板寸法 400×1118mm 高さ 1312mm 脚間幅 642-723mm ¥7,800	JAG-270B 積載量27kg 天板寸法 500×1416mm 高さ 1610mm 脚間幅 705-796mm ¥8,800	JAG-360B 積載量36kg 天板寸法 600×1715mm 高さ 1908mm 脚間幅 768-859mm ¥9,800	JAG-450B 積載量45kg 天板寸法 700×2014mm 高さ 2206mm 脚間幅 831-922mm ¥11,800	JAG-540B 積載量54kg 天板寸法 800×2313mm 高さ 2504mm 脚間幅 894-985mm ¥13,800	JAG-630B 積載量63kg 天板寸法 900×2612mm 高さ 2802mm 脚間幅 957-1048mm ¥15,800	JAG-720B 積載量72kg 天板寸法 1000×2911mm 高さ 3100mm 脚間幅 1020-1111mm ¥17,800	JAG-810B 積載量81kg 天板寸法 1100×3210mm 高さ 3398mm 脚間幅 1083-1174mm ¥19,800	JAG-900B 積載量90kg 天板寸法 1200×3509mm 高さ 3696mm 脚間幅 1146-1237mm ¥21,800
--	---	---	---	--	--	---	---	---	---

このページの商品
どれでも2台で
最大 **10% OFF!**

CSD-F, CSD-L

折りたたみ式作業台 / 移動式折りたたみ式作業台

キャスター付ベースセット

移動式作業台に!

1台の手すり高さ
900mm
OR
1100mm
※異なる
専用タイプ

900mm
OR
1100mm

フル手すり標準装備
+ 折り止め付
+ キャスター装備

大特価!!

175F以下は手掛かり標準装備!

200以上はフル手すりセット標準装備

225以下は背面キャスター (標準可能) 標準装備

240以上は4輪キャスター標準装備

フル手すり				フル手すり + 折り止め				フル手すり + キャスター					
型式	手すり高さ (mm)	幅 (mm)	奥行 (mm)	型式	手すり高さ (mm)	幅 (mm)	奥行 (mm)	型式	手すり高さ (mm)	幅 (mm)	奥行 (mm)		
CSD-200F	200	891	2072	891	219	2510	36.5	324,500	CSDB-20	2.20	1103	2996	108,000
CSD-225F	225	944	2265	944	219	2815	38.2	335,500	CSDB-22	2.45	1160	2783	110,000
CSD-240L	236	1160	1921	1160	2552	513	66.7	440,000					
CSD-270L	266	1250	2115	1250	3296	514	70.5	495,000					
CSD-300L	296	1340	2310	1340	3642	516	73.4	550,000					
CSD-330L	326	1600	2504	1600	3987	517	79.1	605,000					
CSD-360L	356	1700	2698	1700	4332	519	82.1	660,000					

ALT-CG

アルミ製スリッパ足踏み

幅240mm×高さ36mm

表面はスリッパ防止の
バーリング加工!
厚み36mmで
体感強度アップ!

全長1m	全長1.5m	全長2m	全長2.5m	全長3m	全長4m
¥12,600 1台あたり ¥4,200	¥14,100 1台あたり ¥4,700	¥15,600 1台あたり ¥5,200	¥17,100 1台あたり ¥5,700	¥18,600 1台あたり ¥6,200	¥21,600 1台あたり ¥7,200
¥99,000 1台あたり ¥3,300	¥114,000 1台あたり ¥3,800	¥126,000 1台あたり ¥4,200	¥144,000 1台あたり ¥4,800	¥168,000 1台あたり ¥5,600	¥186,000 1台あたり ¥6,200

VSS-H

伸縮式足踏み

小さくならたり
大きくなったりで
大活躍!!

型式	伸縮長さ (mm)	最大伸長長さ (mm)	最小縮小長さ (mm)	重量 (kg)	価格 (円)
VSS-200H	790	1970	1190	1.9	¥14,800
VSS-230H	840	2330	1400	2.3	¥15,800
VSS-270H	890	2700	1550	2.7	¥16,800
VSS-300H	940	3070	1700	3.0	¥17,800
VSS-330H	990	3440	1850	3.3	¥18,800
VSS-360H	1040	3810	2000	3.6	¥19,800
VSS-390H	1090	4180	2150	3.9	¥20,800

CSBC-S

シマダ電機工業株式会社

手すり高さ900mmと
1100mmが選べる兼用タイプ。

大特価!!

豊富なサイズバリエーションで、
実用性・利便性アップ!
積板仕様で安心・安全な作業が行えます。

型式	天板寸法 (mm)	天板高さ (mm)	総高寸法 (mm)	質量 (kg)	定価 (円)
CSBC-123S	300×400	250	315	4.15	33,000
CSBC-125S	500×400	250	515	4.15	35,000
CSBC-126S	600×400	250	615	4.15	37,000
CSBC-128S	800×400	250	815	4.15	48,000
CSBC-121S	1000×400	250	1015	4.15	84,000
CSBC-133S	300×400	300	315	4.15	41,000
CSBC-135S	500×400	300	515	4.15	43,500
CSBC-136S	600×400	300	615	4.15	46,000
CSBC-138S	800×400	300	815	4.15	57,000
CSBC-131S	1000×400	300	1015	4.15	85,000
CSBC-144S	600×400	500	615	4.15	65,500
CSBC-158S	800×400	500	815	4.15	71,500
CSBC-151S	1000×400	500	1015	4.15	90,000
CSBC-123WS	300×600	250	315	6.15	38,000
CSBC-126WS	600×600	250	615	6.15	40,500
CSBC-128WS	800×600	250	815	6.15	64,000
CSBC-121WS	1000×600	250	1015	6.15	70,000
CSBC-133WS	300×600	300	315	6.15	39,500
CSBC-135WS	600×600	300	615	6.15	42,500
CSBC-138WS	800×600	300	815	6.15	65,500
CSBC-131WS	1000×600	300	1015	6.15	111,700
CSBC-156S	600×600	500	615	8.15	60,000
CSBC-158WS	800×600	500	815	8.15	69,000
CSBC-151WS	1000×600	500	1015	8.15	78,500
CSBC-255S	500×400	500	515	6.15	71,500
CSBC-256S	600×400	500	615	6.15	73,500
CSBC-266S	800×400	600	615	6.15	75,000
CSBC-275S	500×400	700	515	6.15	81,000
CSBC-276S	600×400	700	615	6.15	87,500
CSBC-376S	600×400	750	615	8.15	106,000
CSBC-326S	600×400	900	615	8.15	107,500
CSBC-4106S	600×400	1000	615	10.15	147,000
CSBC-4126S	600×400	1200	615	10.15	174,000
CSBC-4128S	800×400	1200	815	10.15	174,000
CSBC-S151S	1000×400	1500	1015	12.15	229,500

オプション

大特価!!

オプション価格表

型式	CSB FH3	CSB FH4	CSB FH5
天板寸法	300×400	600×400	800×400
天板高さ	250	415	515
定価	6,000	9,000	11,500

スプリングキャスター

アンカー取付金具

アジャスター

連結金具

AODシステム スタート

7営業日以内に出荷いたします!

積板仕様で安心・安全な作業が行えます。

積板仕様で安心・安全な作業が行えます。

積板仕様で安心・安全な作業が行えます。

ダイナマイトSALE



U-needs
PROFESSIONAL
MULTI-SCREW

ステップドリル コバルト竹ちゃん

- 特長**
- 最高級コバルトハイスで長寿命
 - ステンレス材にも対応
 - スパイラル刃形状で抜群の切れ味
 - インパクトドライバ対応

品名 コバルト竹ちゃん5本組フルセット
型番 D-TKC-5PC-F-SET
内容 TKC-12/13/18/22/28 各1本

特価 ¥40,000

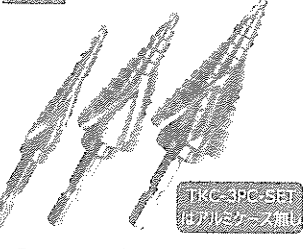

コバルト竹ちゃん 単品

型番	サイズ	特価
D-TKC-312	3-12	¥5,100
D-TKC-12	4-12	¥5,100
D-TKC-412L	4-12L	¥5,100
D-TKC-13	4-13	¥5,500
D-TKC-416L	4-16L	¥8,200
D-TKC-18	4-18	¥8,800
D-TKC-22	4-22	¥9,300
D-TKC-28	4-28	¥14,500

品名 コバルト竹ちゃん3本セット
型番 D-TKC-3PC-SET
内容 TKC-12/22/28 各1本
特価 ¥27,500

ステップドリル 最強ブラック竹ちゃん

- 特長** **最強ブラック**
- 最高級コバルトハイスのさらに上
 - 窒化チタンコーティングで長寿命
 - ステンレス材にも対応
 - スパイラル刃形状で抜群の切れ味
 - インパクトドライバ対応

最強ブラック竹ちゃん 単品

型番	サイズ	特価
D-BTK-12	4-12	¥7,200
D-BTK-12.5	3.5-12.5	¥7,200

丸軸ストレートコバルトドリル 零式

- 特長**
- 最高級コバルトハイスで長寿命
 - ステンレス材にも対応
 - 驚きのスピードと切れ味
- 激突**
- 切れ味、業界最強

コバルトドリル 零式25本組

品番	D-COD-25SET	特価
7分	1/1 5/2/2 5/3/3 5/4/4 5/5/5 5/6/6 5/7/7 5/8/8 5/9/9 5/10 10 5/11/11 5/12/12 5/13	¥19,800

コバルトドリル 零式19本組

品番	D-COD-19SET	特価
7分	1/1 5/2/2 5/3/3 5/4/4 5/5/5 5/6/6 5/7/7 5/8/8 5/9/9 5/10	¥12,800

六角軸コバルトドリル 六式 大人気!ステンレス材も楽々穴あけ!!

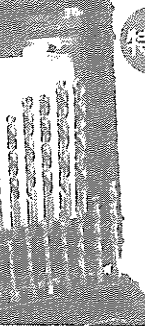

- 特長**
- 最高級コバルトハイスで長寿命
 - ステンレス材にも対応
 - 削り出し一体型加工を採用
 - 芯ブレや折れに強い
 - インパクトドライバ対応



削り出し一体型加工

品名 六角軸コバルトドリル 六式15本組
型番 D-RCOD-15SET
内容 2.5/3.0/3.3/3.5/4.0/4.2/4.5/5.0 5.5/6.0/6.5/6.8/7.0/8.0/8.5 計15本
特価 ¥14,800

六角軸コバルトドリル 六式 単品

型番/サイズ	特価	型番/サイズ	特価	型番/サイズ	特価	型番/サイズ	特価
D-RCOD-2.5	¥800	D-RCOD-3.7	¥1,000	D-RCOD-4.8	¥1,000	D-RCOD-6.6	¥1,300
D-RCOD-3.0	¥800	D-RCOD-3.8	¥1,000	D-RCOD-4.9	¥1,000	D-RCOD-6.8	¥1,300
D-RCOD-3.1	¥800	D-RCOD-4.0	¥1,000	D-RCOD-5.0	¥1,300	D-RCOD-7.0	¥1,800
D-RCOD-3.2	¥800	D-RCOD-4.1	¥1,000	D-RCOD-5.1	¥1,300	D-RCOD-8.0	¥1,800
D-RCOD-3.3	¥800	D-RCOD-4.2	¥1,000	D-RCOD-5.2	¥1,300	D-RCOD-8.5	¥1,800
D-RCOD-3.4	¥800	D-RCOD-4.3	¥1,000	D-RCOD-5.5	¥1,300	D-RCOD-9.0	¥2,100
D-RCOD-3.5	¥1,000	D-RCOD-4.5	¥1,000	D-RCOD-6.0	¥1,300	D-RCOD-10.0	¥2,100
D-RCOD-3.6	¥1,000	D-RCOD-4.7	¥1,000	D-RCOD-6.5	¥1,300	D-RCOD-10.5	¥2,100

各サイズ毎に10本買うと1本サービス!!

切れ味、業界最強

六角軸スパイラルタップ ユニタップ

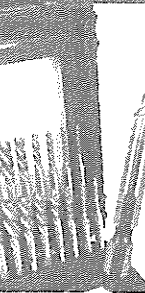

- 特長**
- HSS/チタンコーティングで長寿命
 - ステンレス材にも対応
 - ねじ山の形成・修正が瞬時に可能
 - インパクトドライバ対応

品名 六角軸スパイラルタップ ユニタップフルセット
型番 D-UTP-F-SET
内容 M3.M4.M5.M6.M8.M10.M12.3/8W 各2本 (計16本)
特価 ¥18,000

六角軸スパイラルタップ ユニタップ 単品

型番	ピッチ	下穴径	特価	型番	ピッチ	下穴径	特価
D-UTP-M3	0.5	2.5mm	¥980	D-UTP-M8	1.25	6.8mm	¥1,270
D-UTP-M4	0.7	3.3mm	¥980	D-UTP-M10	1.5	8.5mm	¥1,570
D-UTP-M5	0.8	4.2mm	¥980	D-UTP-M12	1.75	10.3mm	¥1,760
D-UTP-M6	1.0	5.0mm	¥980	D-UTP-3/8W	16	8.0mm	¥1,510

六角軸スパイラルタップ下穴ドリル付セット

- 特長**
- 急な作業にもすぐ対応できる
 - 一緒に収納するので管理が簡単
 - 個別で購入するよりも低コスト

銘記されているセット以外にもユーザー様ご希望のオリジナルなセット内容に変更できます。

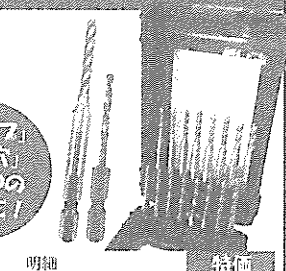

型番	入数	明細	特価
D-UTP-FD-SET	16本	UTP-M3.M4.M5.M6.M8.M10.M12.3/8W RCOD-2.3/3.4/3.5.2/6.8/8.0/10.8/5	¥19,500
D-UTP-456D-SET	16本	UTP-M4×3本.M5×3本.M6×2本 RCOD-3.3/3.3/3.4/2.4.2/4.3/5.0/5.2	¥14,800
D-UTP-4568D-SET	16本	UTP-M4×2本.M5×2本.M6×2本.M8×2本 RCOD-3.3/3.4/4.2/4.3/5.0/5.2/6.8/6.8	¥16,500
D-UTP-56810D-SET	16本	UTP-M5×2本.M6×2本.M8×2本.M10×2本 RCOD-4.2/4.3/5.0/5.2/6.8/6.8/8.5/8.5	¥19,500

*表示価格は税抜価格となっております。
HP : <http://www.u-needs.jp>
E-mail : u-needs@citrus.ocn.ne.jp



U-needs ユ・ニーズ株式会社
〒577-0058 大阪府東大阪市足代北1-4-5 TEL : 06-6618-8333 / FAX : 06-6618-8334

中空壁用 パラソルボードアンカー

特長

- 下穴なしで直接石膏ボードに使用可能
- このアンカーだけで下穴あけアンカーの取付けが可能

下穴なしでOK!

パラソルボードアンカー

型番	箱仕様	入数	特価
D-PB409	ユニズパック	30本	¥1,050
D-PB412	ユニズパック	30本	¥1,050
D-PB416	ユニズパック	30本	¥1,050
D-PB409-200P	ブラケース中箱	200本	¥6,300
D-PB412-200P	ブラケース中箱	200本	¥6,300
D-PB416-200P	ブラケース中箱	200本	¥6,300
D-PB409-400P	ブラケース大箱	400本	¥11,200
D-PB412-400P	ブラケース大箱	400本	¥11,200
D-PB416-400P	ブラケース大箱	400本	¥11,200

中空壁用 V打ち込み式 たたくちゃん

特長

- 下穴なしで直接石膏ボードに使用可能
- 室内の壁に刺してハンマーで打ち込むだけ
- アンカー取り付け時に粉やゴミが出にくい

下穴なしでOK!

位置決め簡単!
曇りで2つに割れて
ガッチリ固定!

現場を汚さない!!

打ち込みボードアンカー たたくちゃん

型番	箱仕様	入数	特価
D-VB412	ユニズパック	50本	¥1,190
D-VB412-200P	ブラケース中箱	200本	¥4,270
D-VB412-400P	ブラケース中箱	600本	¥11,760

マルチビスシリーズ 「四角ビット」で大好評!!

ビスがナメない! 倒れない! 落とさない!

業界最強のビス

マルチビス シリーズ

用途/マルチビス種類	厚鉄板用	薄鉄板用	ステンレス用
コンクリート用	ALC用	鉄骨用	

特価 大特価!!

SDSコンクリートドリル

ブラックタイプ

SDSコンクリートドリル 8本徳用パック				SDSコンクリートドリル 20本 超徳用パック			
型番	サイズ	入数	特価	型番	サイズ	入数	特価
D-SDS3.5-8P	3.5×110	8本	¥3,480	D-SDS3.5-20P	3.5×110	20本	¥7,980
D-SDS4.3-8P	4.3×160	8本	¥4,480	D-SDS4.3-20P	4.3×160	20本	¥9,980
D-SDS5.0-8P	5.0×160	8本	¥4,480	D-SDS5.0-20P	5.0×160	20本	¥9,980
D-SDS5.5-8P	5.5×160	8本	¥4,480	D-SDS5.5-20P	5.5×160	20本	¥9,980
D-SDS6.0-8P	6.0×160	8本	¥4,480	D-SDS6.0-20P	6.0×160	20本	¥9,980
D-SDS8.0-8P	8.0×160	8本	¥4,480	D-SDS8.0-20P	8.0×160	20本	¥9,980

耐衝撃 クリアハードボックス

耐衝撃 クリアハードボックス 仕切りタイプ

型番	サイズ (mm)	特価
D-CHB-200S	W230×H360×D65	¥2,100
D-CHB-200M	W440×H360×D65	¥4,100
D-CHB-200L	W440×H360×D105	¥4,800

耐衝撃 クリアハードボックス カップタイプ

型番	サイズ (mm)	特価
D-CHB-300GS	W440×H360×D65	¥4,500
D-CHB-300GM	W440×H360×D65	¥4,000
D-CHB-300GL	W440×H360×D105	¥5,000

六角軸ドリルタップ ドリルユニット

特長

- 先端がドリルになっているので下穴不要
- 鉄工ドリルとタップを別々に揃える手間いらず
- ステンレス材に対応
- インパクトドライバ対応
- 下穴・タップ作業があっという間に完了

「GT」コーロタイプは先端径が少し大きくなっており
通常品と比べると折れに強くなっています

型番: D-GT-M456-SET 六角軸ドリルユニット ゴールド 単品			
品名	明細	入数	特価
六角軸	GT-M4	8本	¥22,000
ドリルユニット	GT-M5	4本	
ゴールドセット	GT-M6	4本	

型番: D-BT-M456810-SET 六角軸ドリルユニット ブラック 単品			
品名	明細	入数	特価
六角軸	BT-M4	4本	¥26,000
ドリルユニット	BT-M5	4本	
ブラックセット	BT-M8	2本	
	BT-M10	2本	¥2,550

切断砥石 鬼刃 極薄の切れ味抜群 1mm刃!!

特長

- 鋭いエッジでシャープに切断
- 両面補強で非常に優れた耐久性
- 一般鋼・ステンレス対応

鬼の切れ味 究極の1mm

切断砥石 鬼刃 10枚入り		
型番	サイズ	特価
D-KIBA-105	105×10×15	¥1,500
D-KIBA-125B	125×10×22	¥3,000
D-KIBA-125	125×10×15	¥3,000

切断砥石 鬼刃 シルコニア 10枚入り		
型番	サイズ	特価
D-KIBA-105Z	105×10×15	¥2,500
D-KIBA-125ZB	125×10×22	¥5,000
D-KIBA-125Z	125×10×15	¥5,000

お問い合わせ先
〒42 新潟県上越市大字私打初田25-1
株式会社 保 坂 屋
TEL (0255) 43-1323(代)
FAX (0255) 43-2806

STIHL

壊れていても/他社製でも/
どんな刈払機でもOK!

下取り 実施中!

希望小売価格から下取り金額を
割引し、ご購入いただけます。

あなたにピッタリの刈払機がきっと見つかる

軽量タイプ

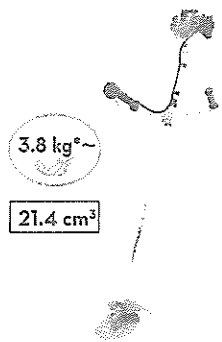

3.8 kg*

21.4 cm³

FS 23 C
¥37,000

高耐久タイプ

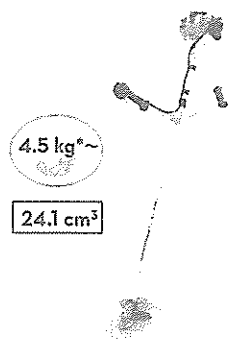

4.5 kg*

24.1 cm³

FS 26 C
¥49,000

カジュアルタイプ

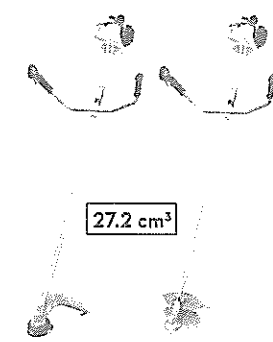

27.2 cm³

ナイロンヘッド

FS 55 C-E
¥25,000

ハイパワータイプ

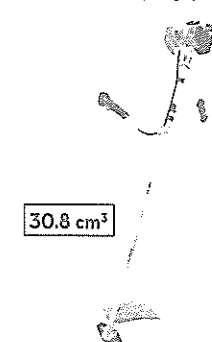

30.8 cm³

FS 120
¥40,000

ハイパワー背負タイプ

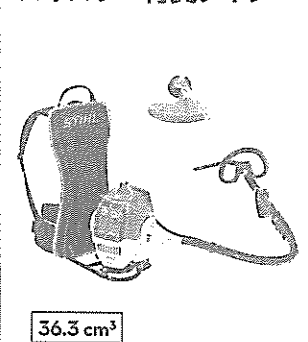

36.3 cm³

FR 235
¥45,000

※協賛販売店でSTIHL刈払機 (FS 38、バッテリー刈払機は除く) 購入時。
STIHL刈払機1台お買い上げにつき、1台のみ下取りします。
下取り価格は協賛店の規定によります。ご来店前にお問い合わせください。

※キャンペーンの実施は一部取り扱い店舗を除きます。



FS 55 C-Eはケーブルハンドル、FS 23 C、26 Cは2グリップ&ケーブルハンドルタイプもあります。
*燃料、刈刃、飛散防護カバーを含むない質量。*価格は全て税別希望小売価格です。



刈払機を買い換えるなら今!

壊れていても 他社製でも!
どんな刈払機でもOK!

下取り
実施中!

希望小売価格から下取り金額を
割引し、ご購入いただけます。



協賛販売店でSTIHL刈払機 (FS 38、バッテリー刈払機は除く) 購入時、
STIHL刈払機1台お買い上げにつき、1台のみ下取りします。

刈払機 (下取り対象モデル)

FS 55 C-E/RC-E 刈払機
排気量 27.2 cm³
¥25,000 (税別)

QRコード
アイロンコードの交換が
簡単3ステップで!

FS 23 RC ループハンドル FS 23 SC 2グリップハンドル
FS 23 C/RC/SC 刈払機
排気量 21.4 cm³
¥37,000 (税別)

FS 25 C 刈払機
排気量 24.1 cm³
¥40,000 (税別)

FS 120 刈払機
排気量 30.8 cm³
¥40,000 (税別)

FS 250 刈払機
排気量 40.2 cm³
¥45,000 (税別)

エンジンチェーンソー

MS 170 チェンソー
排気量 30.1 cm³ ガイドバー 30 cm
¥20,000 (税別)

MS 170 C-E チェンソー
排気量 30.1 cm³ ガイドバー 30 cm
¥25,000 (税別)

MS 151 TC-E チェンソー
排気量 23.6 cm³ ガイドバー 25 cm
¥50,000 (税別)

ブロワー

BG 50 ハンディブロワー
排気量 27.2 cm³
¥25,000 (税別)

ヘッジトリマー

HS 45 ヘッジトリマー
排気量 27.2 cm³ ブレード長 45 cm
¥25,000 (税別)



小規模ガーデン用バッテリーツール ¥15,800 (税別)

HSA 25 バッテリーガーデンバリカン
質量 0.6 kg*

FSA 45 刈払機
質量 2.3 kg**

HSA 45 ヘッジトリマー
質量 2.3 kg**

BGA 45 ブロワー
質量 2.0 kg**

〒42 新潟県上越市大塚町25-1

株式会社 保坂屋

TEL (0255) 43-7323 (代)

FAX (0255) 43-2806